

各会場の審判・TO・MC割当てについて

- ① **メイン会場は山中小学校体育館です。**
対象のチームはプラカードとスポーツ少年団旗を忘れずにご持参ください。
- ② 組み合わせにより、同支部の試合を審判することを避けるように割当表を作成しております。
各チームにおいて必ず確認したうえで、審判等の対応をお願いいたします。
- ③ MCは同支部の試合を担当することもあります。ご了承ください。
配慮できる場合はコートを入れ替える等のご対応をお願いいたします。
- ④ ②、③について、朝のコーチ打合せ時に、会場責任者は各チームへ再度周知徹底をお願いいたします。
- ⑤ 連絡・注意事項は必ず一読し、確認をしてください。

第4回山梨県ミニバスケットボール選手権大会

■ 試合会場：山中小体育館 開場 午前8時30分 ■

【メイン会場】

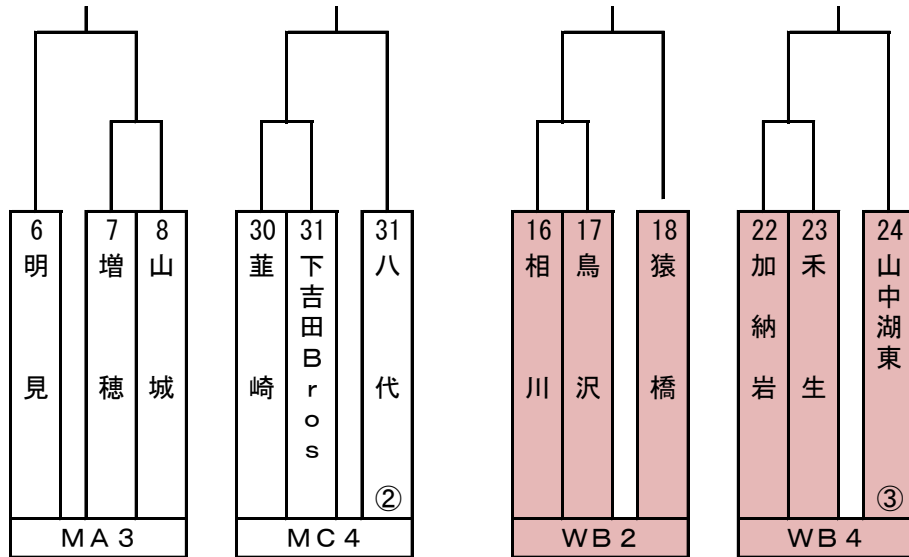

Aコート								
試合開始時刻		試合			審判		TO	MC
第1試合	9:20	葎崎	—	下吉田Bros	八代	増穂	八代	山城
第2試合	10:30	増穂	—	山城	葎崎	下吉田Bros	A1敗者	山中湖東
第3試合	11:40	A1勝者	—	八代	山城	鳥沢	A2敗者	A1敗者
第4試合	12:50	明見	—	A2勝者	葎崎	禾生	A3敗者	鳥沢

Bコート								
試合開始時刻		試合			審判		TO	MC
第1試合	9:20	加納岩	—	禾生	明見	猿橋	山中湖東	鳥沢
第2試合	10:30	相川	—	鳥沢	加納岩	禾生	B1敗者	八代
第3試合	11:40	B1勝者	—	山中湖東	相川	明見	B2敗者	猿橋
第4試合	12:50	B2勝者	—	猿橋	加納岩	山中湖東	B3敗者	下吉田Bros

☆ 連絡・注意事項 ☆

- ◇ 8:40から開会式を行ないます。
※各チームはブラカードとスポーツ少年団旗をご持参ください。
- ◇ 9:00から第1試合に該当するチームのみフロアでアップできます。
- ◇ 試合時間は6-(1)-6-(5)-6-(1)-6の4Qです。同点の場合は1回3分間の延長時限を必要なだけ行って下さい。
※各延長時限のインターバルは3分間です。
- ◇ 原則として両コート同時刻スタートとします。審判・TOの移動がありますので、ご注意ください。
- ◇ 試合開始時刻は会場責任者の判断で柔軟に対応して下さい。
(基本的には前の試合終了後10分の間、試合が連続する場合は20分の間をおいてください。)
- ◇ 勝敗によってはTOを2回やらなければならないチームがありますがご容赦下さい。
- ◇ 第3試合以降のMCは勝敗で割当が決まりますので、十分な注意・確認をお願いします。
- ◇ ゴミは各チーム持ち帰って下さい。喫煙は所定の場所でマナーを守ってお願いします。
- ◇ 会場内の電源・コンセントは使用禁止です。
- ◇ チーム待機場所(控え)は指定の場所をお願いします。
- ◇ 選手の負傷に備えて救急医の連絡先を本部席などに掲示して下さい。

第4回山梨県ミニバスケットボール選手権大会

■ 試合会場：吉田小体育館 開場 午前8時30分 ■

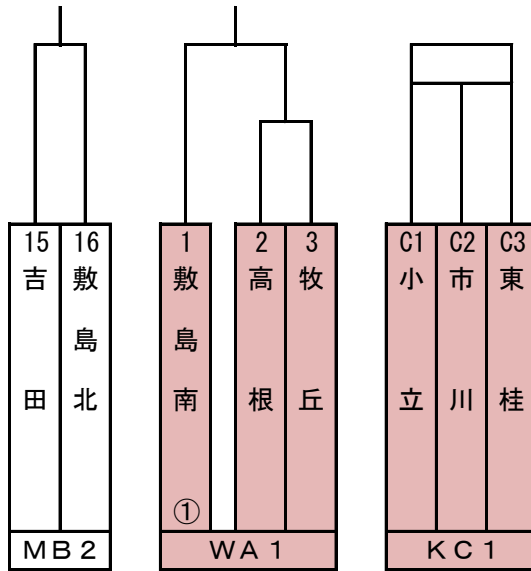

Aコート										
試合開始時刻		試 合				審 判		TO	MC	
第1試合	9:00	高 根	—	牧 丘	東 桂	小 立	吉 田	敷 島 北		
第2試合	10:10	小 立	—	市 川	高 根	牧 丘	A 1 敗者	敷 島 南		
第3試合	11:20	吉 田	—	敷 島 北	小 立	市 川	A 2 敗者	高 根		
第4試合	13:00	市 川	—	東 桂	吉 田	敷 島 北	A 3 敗者	小 立		
第5試合	14:10	敷 島 南	—	A 1 勝者	市 川	東 桂	A 4 敗者	吉 田		
第6試合	15:20	東 桂	—	小 立	敷 島 南	A 1 勝者	A 5 敗者	市 川		

★ 連絡・注意事項 ★

- ◇ 8：40からコーチ打合せを、会場責任者を中心に行ってください。
- ◇ 8：40から第1試合に該当するチームのみフロアでアップできます。
- ◇ 12：40から第4試合に該当するチームのみフロアでアップできます。
- ◇ 試合時間は6-(1)-6-(5)-6-(1)-6の4Qです。同点の場合は1回3分間の延長時限を必要なだけ行って下さい。
※各延長時限のインターバルは3分間です。
- ◇ 試合開始時刻は会場責任者の判断で柔軟に対応して下さい。
(基本的には前の試合終了後10分の間、試合が連続する場合は20分の間をおいてください。)
- ◇ 勝敗によってはTOを2回やらなければならないチームがありますがご容赦下さい。
- ◇ ゴミは各チーム持ち帰って下さい。喫煙は所定の場所でマナーを守ってお願いします。
- ◇ 会場内の電源・コンセントは使用禁止です。
- ◇ チーム待機場所(控え)は指定の場所をお願いします。
- ◇ 選手の負傷に備えて救急医の連絡先を本部席などに掲示して下さい。

第4回山梨県ミニバスケットボール選手権大会

■ 試合会場：下東小体育館 開場 午前8時30分 ■

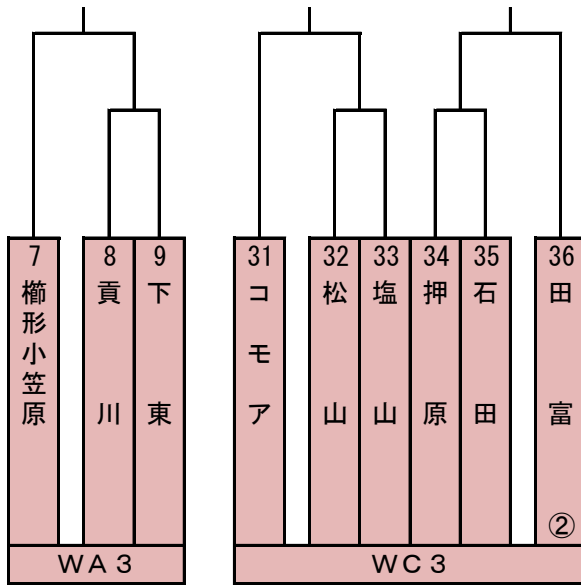

Aコート									
試合開始時刻		試 合				審 判		TO	MC
第1試合	9:00	松山	-	塩山	田富	榊形小笠原	押原	石田	
第2試合	10:10	貢川	-	下東	押原	塩山	A1敗者	榊形小笠原	
第3試合	11:20	押原	-	石田	松山	下東	A2敗者	田富	
第4試合	13:00	コモア	-	A1勝者	貢川	石田	A3敗者	押原	
第5試合	14:10	榊形小笠原	-	A2勝者	コモア	塩山	A4敗者	松山	
第6試合	15:20	A3勝者	-	田富	松山	下東	A5敗者	コモア	

★ 連絡・注意事項 ★

- ◇ 8:40からコーチ打合せを、会場責任者を中心に行ってください。
- ◇ 8:40から第1試合に該当するチームのみフロアでアップできます。
- ◇ 12:40から第4試合に該当するチームのみフロアでアップできます。
- ◇ 試合時間は6-(1)-6-(5)-6-(1)-6の4Qです。同点の場合は1回3分間の延長時限を必要なだけ行って下さい。
※各延長時限のインターバルは3分間です。
- ◇ 試合開始時刻は会場責任者の判断で柔軟に対応して下さい。
(基本的には前の試合終了後10分の間、試合が連続する場合は20分の間をおいてください。)
- ◇ 勝敗によってはTOを2回やらなければならないチームがありますがご容赦下さい。
- ◇ ゴミは各チーム持ち帰って下さい。喫煙は所定の場所でマナーを守ってお願いします。
- ◇ 会場内の電源・コンセントは使用禁止です。
- ◇ チーム待機場所(控え)は指定の場所をお願いします。
- ◇ 選手の負傷に備えて救急医の連絡先を本部席などに掲示して下さい。

第4回山梨県ミニバスケットボール選手権大会

■ 試合会場：吉田西小体育館 開場 午前8時30分 ■

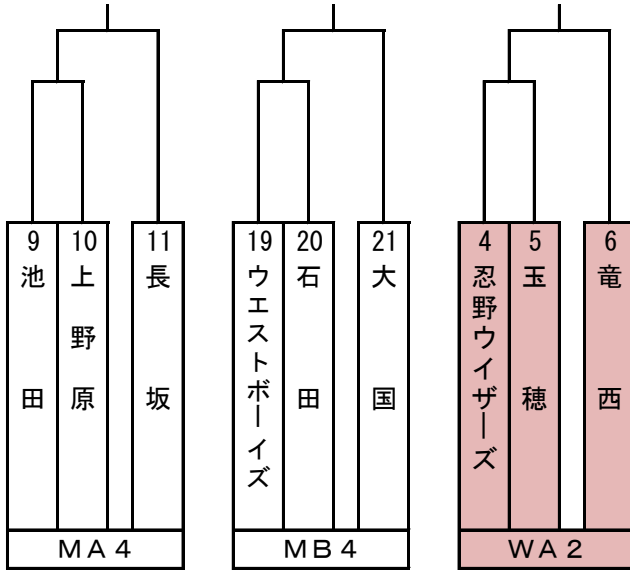

Aコート							
試合開始時刻		試 合		審 判		TO	MC
第1試合	9:00	池 田	— 上 野 原	玉 穂	長 坂	忍野ウイザーズ	石 田
第2試合	10:10	ウエストボーイズ	— 石 田	忍野ウイザーズ	上 野 原	A 1 敗者	長 坂
第3試合	11:20	忍野ウイザーズ	— 玉 穂	ウエストボーイズ	大 国	A 2 敗者	上 野 原
第4試合	13:00	A 1 勝者	— 長 坂	玉 穂	竜 西	A 3 敗者	ウエストボーイズ
第5試合	14:10	A 2 勝者	— 大 国	池 田	忍野ウイザーズ	A 4 敗者	竜 西
第6試合	15:20	A 3 勝者	— 竜 西	大 国	石 田	A 5 敗者	池 田

☆ 連絡・注意事項 ☆

- ◇ 8:40からコーチ打合せを、会場責任者を中心に行ってください。
- ◇ 8:40から第1試合に該当するチームのみフロアでアップできます。
- ◇ 12:40から第4試合に該当するチームのみフロアでアップできます。
- ◇ 試合時間は6-(1)-6-(5)-6-(1)-6の4Qです。同点の場合は1回3分間の延長時限を必要なだけ行って下さい。
※各延長時限のインターバルは3分間です。
- ◇ 試合開始時刻は会場責任者の判断で柔軟に対応して下さい。
(基本的には前の試合終了後10分の間、試合が連続する場合は20分の間をおいてください。)
- ◇ 勝敗によってはTOを2回やらなければならないチームがありますがご容赦下さい。
- ◇ ゴミは各チーム持ち帰って下さい。喫煙は所定の場所でマナーを守ってお願いします。
- ◇ 会場内の電源・コンセントは使用禁止です。
- ◇ チーム待機場所(控え)は指定の場所をお願いします。
- ◇ 選手の負傷に備えて救急医の連絡先を本部席などに掲示して下さい。

第4回山梨県ミニバスケットボール選手権大会

■ 試合会場：明見小体育館 開場 午前8時30分 ■

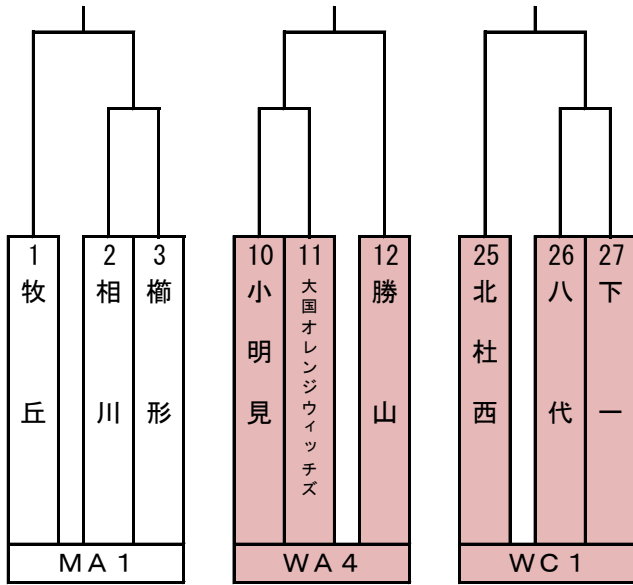

Aコート							
試合開始時刻		試合		審判		TO	MC
第1試合	9:00	小明見	— 大國オレンジウィッチズ	八代	牧丘	相川	勝山
第2試合	10:10	八代	— 下	相川	— 大國オレンジウィッチズ	A1敗者	牧丘
第3試合	11:20	相川	— 櫛形	下	— 北杜西	A2敗者	小明見
第4試合	13:00	A1勝者	— 勝山	八代	櫛形	A3敗者	北杜西
第5試合	14:10	北杜西	— A2勝者	相川	勝山	A4敗者	櫛形
第6試合	15:20	牧丘	— A3勝者	下	— 小明見	A5敗者	八代

★ 連絡・注意事項 ★

- ◇ 8:40からコーチ打合せを、会場責任者を中心に行ってください。
- ◇ 8:40から第1試合に該当するチームのみフロアでアップできます。
- ◇ 12:40から第4試合に該当するチームのみフロアでアップできます。
- ◇ 試合時間は6-(1)-6-(5)-6-(1)-6の4Qです。同点の場合は1回3分間の延長時限を必要なだけ行って下さい。
※各延長時限のインターバルは3分間です。
- ◇ 試合開始時刻は会場責任者の判断で柔軟に対応して下さい。
(基本的には前の試合終了後10分の間、試合が連続する場合は20分の間をおいてください。)
- ◇ 勝敗によってはTOを2回やらなければならないチームがありますがご容赦下さい。
- ◇ ゴミは各チーム持ち帰って下さい。喫煙は所定の場所でもナーを守ってお願いします。
- ◇ 会場内の電源・コンセントは使用禁止です。
- ◇ チーム待機場所(控え)は指定の場所をお願いします。
- ◇ 選手の負傷に備えて救急医の連絡先を本部席などに掲示して下さい。

第4回山梨県ミニバスケットボール選手権大会

■ 試合会場：富士小体育館 開場 午前8時30分 ■

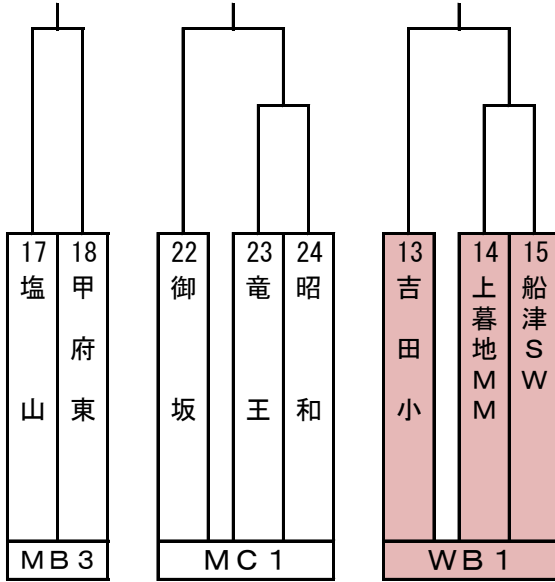

Aコート							
試合開始時刻		試 合		審 判		TO	MC
第1試合	9:00	竜 王	昭 和	吉 田 小	塩 山	塩 山	甲 府 東
第2試合	10:10	上暮地MM	船津SW	御 坂	昭 和	A 1敗者	竜 王
第3試合	11:20	塩 山	甲 府 東	上暮地MM	吉 田 小	A 2敗者	御 坂
第4試合	13:00	御 坂	A 1勝者	塩 山	船津SW	A 3敗者	上暮地MM
第5試合	14:10	吉 田 小	A 2勝者	甲 府 東	竜 王	A 4敗者	昭 和

★ 連絡・注意事項 ★

- ◇ 8：40からコーチ打合せを、会場責任者を中心に行ってください。
- ◇ 8：40から第1試合に該当するチームのみフロアでアップできます。
- ◇ 12：40から第4試合に該当するチームのみフロアでアップできます。
- ◇ 試合時間は6-(1)-6-(5)-6-(1)-6の4Qです。同点の場合は1回3分間の延長時限を必要なだけ行って下さい。
※各延長時限のインターバルは3分間です。
- ◇ 試合開始時刻は会場責任者の判断で柔軟に対応して下さい。
(基本的には前の試合終了後10分の間、試合が連続する場合は20分の間をおいてください。)
- ◇ 勝敗によってはTOを2回やらなければならないチームがありますがご容赦下さい。
- ◇ ゴミは各チーム持ち帰って下さい。喫煙は所定の場所でマナーを守ってお願いします。
- ◇ 会場内の電源・コンセントは使用禁止です。
- ◇ チーム待機場所(控え)は指定の場所をお願いします。
- ◇ 選手の負傷に備えて救急医の連絡先を本部席などに掲示して下さい。

第4回山梨県ミニバスケットボール選手権大会

■ 試合会場：下二小体育館 開場 午前8時30分 ■

【駐車制限あり】
各チーム4台まで

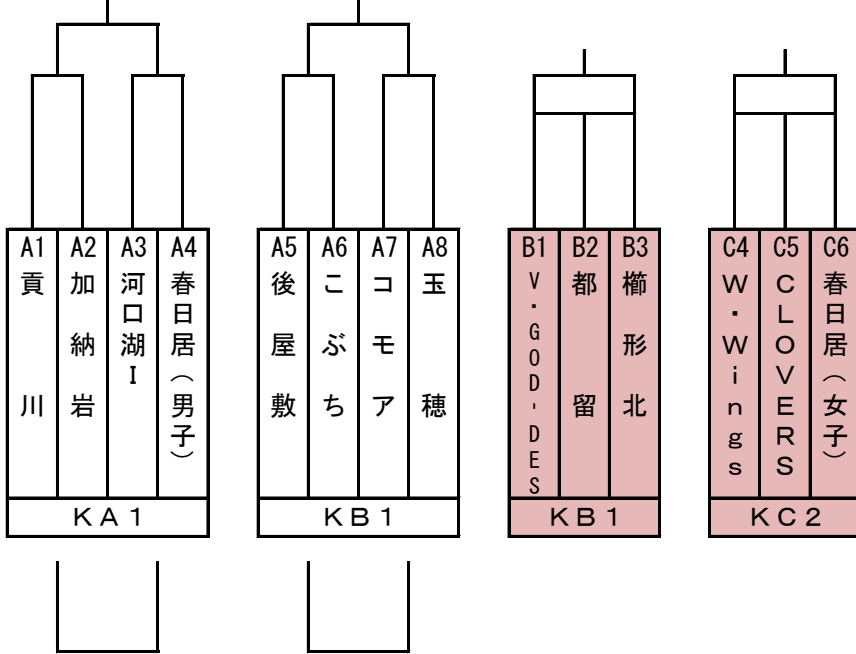

Aコート							
試合開始時刻	試合	審判	TO	MC			
第1試合 9:00	貢川 - 加納岩	コモア	こぶち	春日居(女子)			
第2試合 10:10	V・GOD - DES - 都留	貢川	加納岩	貢川			
第3試合 11:20	後屋敷 - こぶち	V・GOD - DES	都留	貢川			
第4試合 12:30	都留 - 櫛形北	後屋敷	こぶち	V・GOD - DES			
第5試合 13:40	A1勝者 - B1勝者	都留	櫛形北	都留			
第6試合 14:50	V・GOD - DES - 櫛形北	A1勝者	B1勝者	A1勝者			
第7試合 16:00	A3勝者 - B3勝者	V・GOD - DES	櫛形北	A1敗者			

Bコート							
試合開始時刻	試合	審判	TO	MC			
第1試合 9:00	河口湖I - 春日居(男子)	玉穂	後屋敷	玉穂			
第2試合 10:10	W・Wings - CLOVERS	河口湖I	春日居(男子)	河口湖I			
第3試合 11:20	コモア - 玉穂	W・Wings	CLOVERS	W・Wings			
第4試合 12:30	CLOVERS - 春日居(女子)	コモア	玉穂	コモア			
第5試合 13:40	A1敗者 - B1敗者	CLOVERS	春日居(女子)	CLOVERS			
第6試合 14:50	W・Wings - 春日居(女子)	A1敗者	B1敗者	B1勝者			
第7試合 16:00	A3敗者 - B3敗者	W・Wings	春日居(女子)	B1敗者			

★ 連絡・注意事項 ★

- ◇ 8:40からコーチ打合せを、会場責任者を中心に行ってください。
- ◇ 8:40から第1試合に該当するチームのみフロアでアップできます。
- ◇ 試合時間は6-(1)-6-(5)-6-(1)-6の4Qです。同点の場合は1回3分間の延長時間を必要なだけ行って下さい。
※各延長時間のインターバルは3分間です。
- ◇ 試合開始時刻は会場責任者の判断で柔軟に対応して下さい。
(基本的には前の試合終了後10分の間、試合が連続する場合は20分の間をおいてください。)
- ◇ MCは全チームに1試合ずつ割り当てられていますので、各チームにて確認をお願いします。
- ◇ ゴミは各チーム持ち帰って下さい。喫煙は所定の場所でもナーを守ってお願いします。
- ◇ 会場内の電源・コンセントは使用禁止です。
- ◇ チーム待機場所(控え)は指定の場所をお願いします。
- ◇ 選手の負傷に備えて救急医の連絡先を本部席などに掲示して下さい。
- ◇ 第5試合以降の審判について、勝敗により同支部になる場合はA・Bコートで入れ替えをして下さい。

第4回山梨県ミニバスケットボール選手権大会

■ 試合会場：西桂小体育館 開場 午前8時30分 ■

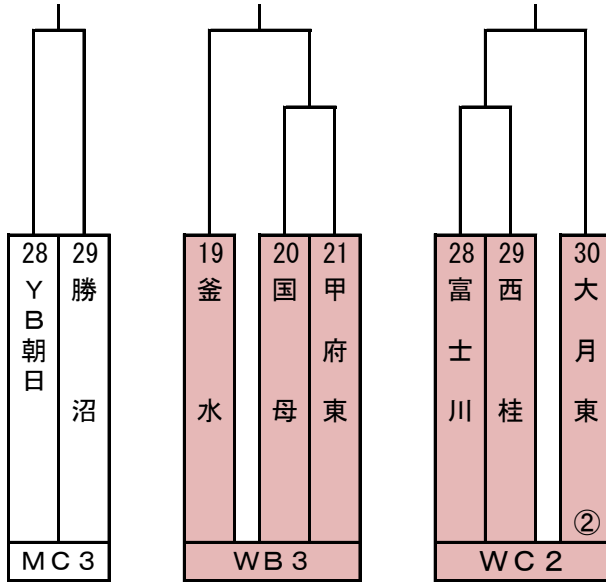

Aコート								
試合開始時刻		試 合			審 判		TO	MC
第1試合	9:00	国 母	—	甲 府 東	大 月 東	勝 沼	勝 沼	富 士 川
第2試合	10:10	富 士 川	—	西 桂	国 母	甲 府 東	甲 府 東	勝 沼
第3試合	11:20	Y B朝日	—	勝 沼	富 士 川	西 桂	西 桂	釜 水
第4試合	13:00	釜 水	—	A 1勝者	大 月 東	勝 沼	勝 沼	西 桂
第5試合	14:10	A 2勝者	—	大 月 東	釜 水	Y B朝日	Y B朝日	A 1勝者

☆ 連絡・注意事項 ☆

- ◇ 8：40からコーチ打合せを、会場責任者を中心に行ってください。
- ◇ 8：40から第1試合に該当するチームのみフロアでアップできます。
- ◇ 12：40から第4試合に該当するチームのみフロアでアップできます。
- ◇ 試合時間は6-(1)-6-(5)-6-(1)-6の4Qです。同点の場合は1回3分間の延長時限を必要なだけ行って下さい。
※各延長時限のインターバルは3分間です。
- ◇ 試合開始時刻は会場責任者の判断で柔軟に対応して下さい。
(基本的には前の試合終了後10分の間、試合が連続する場合は20分の間をおいてください。)
- ◇ MCは全チームに1試合ずつ割り当てられていますので、各チームにて確認をお願いします。
- ◇ ゴミは各チーム持ち帰って下さい。喫煙は所定の場所でマナーを守ってお願いします。
- ◇ 会場内の電源・コンセントは使用禁止です。
- ◇ チーム待機場所(控え)は指定の場所をお願いします。
- ◇ 選手の負傷に備えて救急医の連絡先を本部席などに掲示して下さい。

第4回山梨県ミニバスケットボール選手権大会

■ 試合会場：忍野村民体育館 開場 午前8時30分 ■

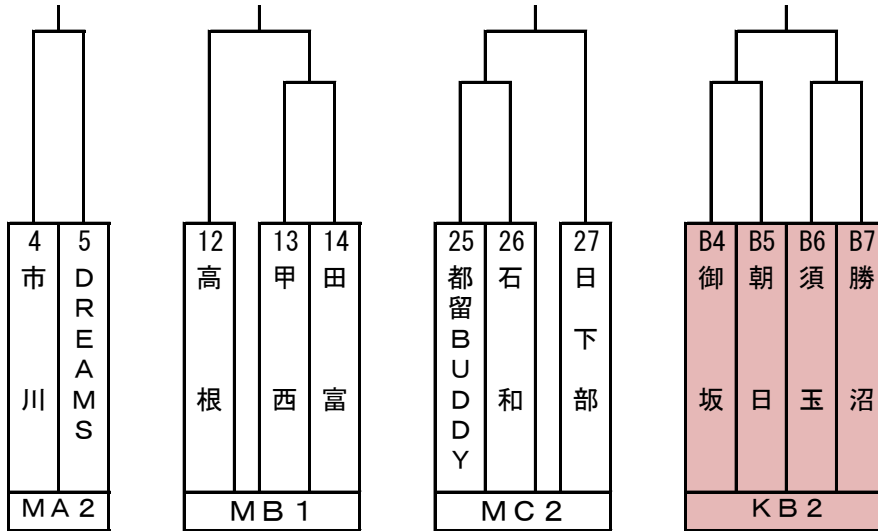

Aコート							
試合開始時刻	試合	審判	TO	MC			
第1試合 9:00	都留BUDDY - 石和	高根	DREAMS	市川			
第2試合 10:10	甲西 - 田富	市川	日下部	A1敗者			
第3試合 11:20	市川 - DREAMS	甲西	都留BUDDY	A2敗者			
第4試合 13:00	A1勝者 - 日下部	田富	DREAMS	A3敗者			
第5試合 14:10	高根 - A2勝者	市川	石和	A4敗者			

Bコート							
試合開始時刻	試合	審判	TO	MC			
第1試合 9:00	御坂 - 朝日	須玉	勝沼	須玉			
第2試合 10:10	須玉 - 勝沼	御坂	朝日	御坂			
第3試合 11:20							
第4試合 13:00	B1敗者 - B2敗者	B1勝者	B2勝者	B1勝者			
第5試合 14:10	B1勝者 - B2勝者	B1敗者	B2敗者	B1敗者			

★ 連絡・注意事項 ★

- ◇ 8:40からコーチ打合せを、会場責任者を中心に行ってください。
- ◇ 8:40から第1試合に該当するチームのみフロアでアップできます。
- ◇ 12:40から第4試合に該当するチームのみフロアでアップできます。
- ◇ 試合時間は6-(1)-6-(5)-6-(1)-6の4Qです。同点の場合は1回3分間の延長時限を必要なだけ行って下さい。
※各延長時限のインターバルは3分間です。
- ◇ 試合開始時刻は会場責任者の判断で柔軟に対応して下さい。
(基本的には前の試合終了後10分の間、試合が連続する場合は20分の間をおいてください。)
- ◇ MCは全チームに1試合ずつ割り当てられていますので、各チームにて確認をお願いします。
- ◇ ゴミは各チーム持ち帰って下さい。喫煙は所定の場所でもナーを守ってお願いします。
- ◇ 会場内の電源・コンセントは使用禁止です。
- ◇ チーム待機場所(控え)は指定の場所をお願いします。
- ◇ 選手の負傷に備えて救急医の連絡先を本部席などに掲示して下さい。