

各会場のT O・審判割当について

- ① 組み合わせにより、同支部の試合を審判することを避けるように割当表を作成しております。
各チームにおいて必ず確認したうえで、審判等の対応をお願いいたします。
- ② ①について、朝のチーム代表者打合せ時に、会場責任者は各チームへ再度周知徹底をお願いいたします。
- ③ 連絡・注意事項は必ず一読し、確認をしてください。

第38回UTY旗山梨県ミニバスケットボール交歓大会

■ 試合会場：牧丘第一小体育館 開場 午前8時30分 ■

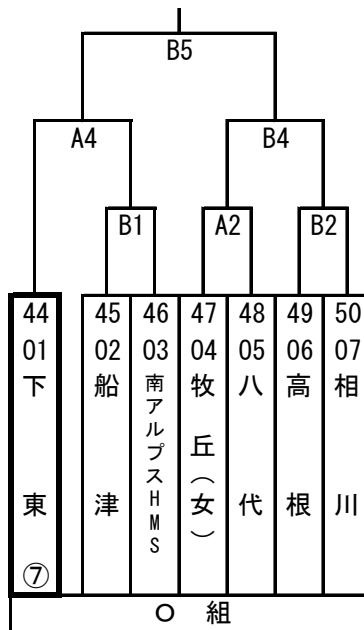
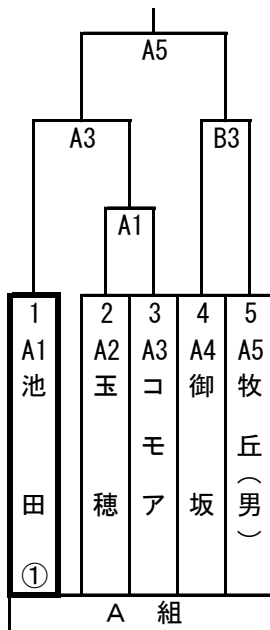

Aコート							
試合開始時刻		試合			審判		TO
第1試合	9:20	玉穂	—	コモア	下東	御坂	御坂
第2試合	10:30	牧丘(女)	—	八代	玉穂	コモア	A1敗者
第3試合	11:40	池田	—	A1勝者	牧丘(女)	八代	A2敗者
第4試合	13:20	下東	—	B1勝者	池田	牧丘(男)	A3敗者
第5試合	14:30	A3勝者	—	B3勝者	A2敗者	B2敗者	A4敗者

Bコート							
試合開始時刻		試合			審判		TO
第1試合	9:20	船津	—	南アルプスHMS	池田	牧丘(男)	池田
第2試合	10:30	高根	—	相川	船津	南アルプスHMS	B1敗者
第3試合	11:40	御坂	—	牧丘(男)	高根	相川	B2敗者
第4試合	13:20	A2勝者	—	B2勝者	御坂	A1勝者	B3敗者
第5試合	14:40	A4勝者	—	B4勝者	A4敗者	B4敗者	B4敗者

☆ 連絡・注意事項 ☆

- ◇ 第1試合開始30分前(8:50)にチーム代表者による打合せを、会場責任者を中心に行ってください。
- ◇ 第1試合開始20分前(9:00)から第1試合に該当するチームのみフロアでアップできます。
- ◇ 試合時間は6-(1)-6-(5)-6-(1)-6の4Qです。同点の場合は1回3分間の延長時間を必要なだけ行って下さい。
※各延長時間のインターバルは3分間です。
- ◇ 原則として両コート同時刻スタートとします。審判・TOの移動がありますので、ご注意ください。
- ◇ 試合開始時刻は会場責任者の判断で柔軟に対応して下さい。
(基本的には前の試合終了後10分の間、試合が連続する場合は20分の間をおいてください。)
- ◇ 勝敗によってはTOを2回やらなければならないチームがありますがご容赦下さい。
- ◇ 審判が3試合とならないように配慮した結果、A2敗者、B2敗者は第5試合の審判がありますので、帰ってしまう事のないよう注意して下さい。
- ◇ 閉会式は最終試合終了後速やかに行ってください。
- ◇ ゴミは各チーム持ち帰って下さい。喫煙は所定の場所でマナーを守ってお願いします。
- ◇ 会場内の電源・コンセントは使用禁止です。
- ◇ チーム待機場所(控え)は指定の場所をお願いします。
- ◇ 選手の負傷に備えて救急医の連絡先を本部席などに掲示して下さい。

第38回UTY旗山梨県ミニバスケットボール交歓大会

■ 試合会場：竜王小体育館 開場 午前8時30分 ■

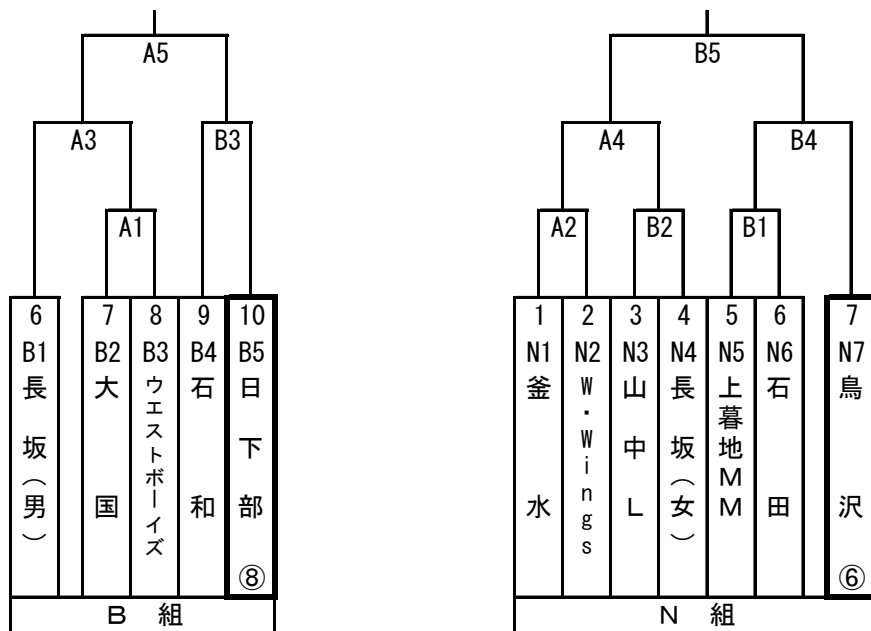

Aコート						
試合開始時刻	試合	審判	TO			
第1試合 9:20	大 国 - ウエストボーイズ	石 和 鳥 沢	石 和			
第2試合 10:30	釜 水 - W・Wings	大 国 ウエストボーイズ	A 1敗者			
第3試合 11:40	長 坂(男) - A 1勝者	釜 水 W・Wings	A 2敗者			
第4試合 13:20	A 2勝者 - B 2勝者	石 和 A 1勝者	A 3敗者			
第5試合 14:30	A 3勝者 - B 3勝者	A 2敗者 B 2敗者	A 4敗者			

Bコート						
試合開始時刻	試合	審判	TO			
第1試合 9:20	上暮地MM - 石 田	長 坂(男) 日 下 部	長 坂(男)			
第2試合 10:30	山 中 L - 長 坂(女)	上暮地MM 石 田	B 1敗者			
第3試合 11:40	石 和 - 日 下 部	山 中 L 長 坂(女)	B 2敗者			
第4試合 13:20	B 1勝者 - 鳥 沢	長 坂(男) 日 下 部	B 3敗者			
第5試合 14:40	A 4勝者 - B 4勝者	A 4敗者 B 4敗者	B 4敗者			

☆ 連絡・注意事項 ☆

- ◇ 第1試合開始30分前(8:50)にチーム代表者による打合せを、会場責任者を中心に行ってください。
- ◇ 第1試合開始20分前(9:00)から第1試合に該当するチームのみフロアでアップできます。
- ◇ 試合時間は6-(1)-6-(5)-6-(1)-6の4Qです。同点の場合は1回3分間の延長時限を必要なだけ行って下さい。
※各延長時限のインターバルは3分間です。
- ◇ 原則として両コート同時刻スタートとします。審判・TOの移動がありますので、ご注意下さい。
- ◇ 試合開始時刻は会場責任者の判断で柔軟に対応して下さい。
(基本的には前の試合終了後10分の間、試合が連続する場合は20分の間をおいてください。)
- ◇ 勝敗によってはTOを2回やらなければならないチームがありますがご容赦下さい。
- ◇ 審判が3試合とにならないように配慮した結果、A2敗者、B2敗者は第5試合の審判がありますので、帰ってしまう事のないよう注意して下さい。
- ◇ 閉会式は最終試合終了後速やかに行ってください。
- ◇ ゴミは各チーム持ち帰って下さい。喫煙は所定の場所でマナーを守ってお願いします。
- ◇ 会場内の電源・コンセントは使用禁止です。
- ◇ チーム待機場所(控え)は指定の場所をお願いします。
- ◇ 選手の負傷に備えて救急医の連絡先を本部席などに掲示して下さい。

第38回UTY旗山梨県ミニバスケットボール交歓大会

■ 試合会場：山梨市民体育館 開場 午前8時30分 ■

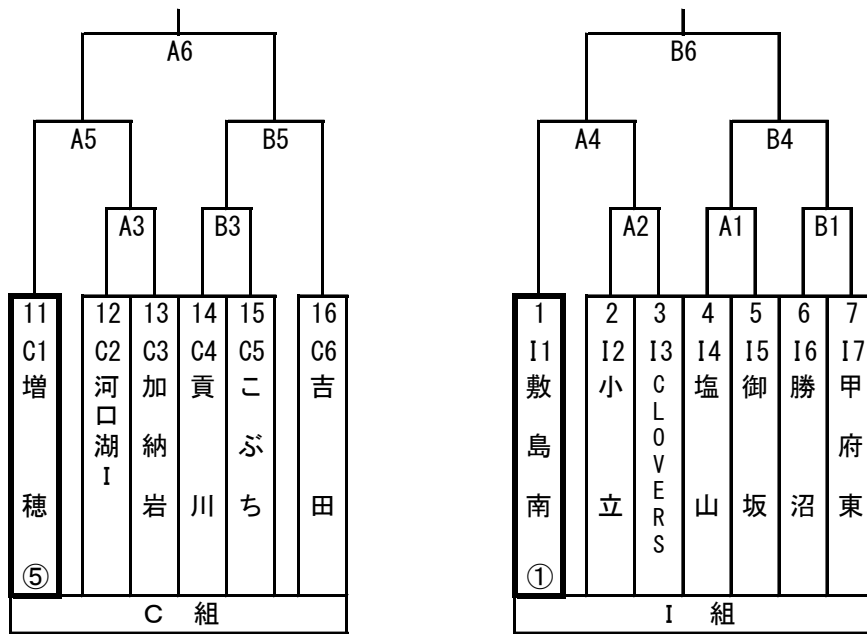

Aコート							
試合開始時刻	試合	審判	TO				
第1試合 9:20	塩山 - 御坂	貢川	CLOVERS				
第2試合 10:30	小立 - CLOVERS	塩山 御坂	A1敗者				
第3試合 11:40	河口湖I - 加納岩	敷島南 甲府東	A2敗者				
第4試合 13:20	敷島南 - A2勝者	河口湖I 加納岩	A3敗者				
第5試合 14:30	増穂 - A3勝者	敷島南 A2勝者	A4敗者				
第6試合 15:40	A5勝者 - B5勝者	A5敗者 B5敗者	A5敗者				

Bコート							
試合開始時刻	試合	審判	TO				
第1試合 9:20	勝沼 - 甲府東	小立 こぶち	河口湖I				
第2試合 10:30							
第3試合 11:40	貢川 - こぶち	勝沼 吉田	B1敗者				
第4試合 13:20	A1勝者 - B1勝者	増穂 A2敗者	B3敗者				
第5試合 14:30	B3勝者 - 吉田	A1勝者 B1勝者	B4敗者				
第6試合 15:40	A4勝者 - B4勝者	A3敗者 B3敗者	B5敗者				

★ 連絡・注意事項 ★

- ◇ 第1試合開始30分前(8:50)にチーム代表者による打合せを、会場責任者を中心に行ってください。
- ◇ 第1試合開始20分前(9:00)から第1試合に該当するチームのみフロアでアップできます。
- ◇ B2のコートが空きますが、その使い方については会場責任者の判断で対応して下さい。
- ◇ 試合時間は6-(1)-6-(5)-6-(1)-6の4Qです。同点の場合は1回3分間の延長時限を必要なだけ行って下さい。
※各延長時限のインターバルは3分間です。
- ◇ 原則として両コート同時刻スタートとします。審判・TOの移動がありますので、ご注意下さい。
- ◇ 試合開始時刻は会場責任者の判断で柔軟に対応して下さい。
(基本的には前の試合終了後10分の間、試合が連続する場合は20分の間をおいてください。)
- ◇ 勝敗によってはTOを2回やらなければならないチームがありますがご容赦下さい。
- ◇ 審判が3試合とならないように配慮した結果、B1の両チームは第3試合、A2の敗者は第4試合、A3敗者とB3敗者は第6試合の審判がありますので、帰ってしまう事のないよう注意して下さい。
- ◇ 閉会式は最終試合終了後速やかに行ってください。
- ◇ ゴミは各チーム持ち帰って下さい。喫煙は所定の場所でマナーを守ってお願いします。
- ◇ 会場内の電源・コンセントは使用禁止です。
- ◇ チーム待機場所(控え)は指定の場所をお願いします。
- ◇ 選手の負傷に備えて救急医の連絡先を本部席などに掲示して下さい。

第38回UTY旗山梨県ミニバスケットボール交歓大会

■ 試合会場：楡形北体育館 開場 午前8時30分 ■

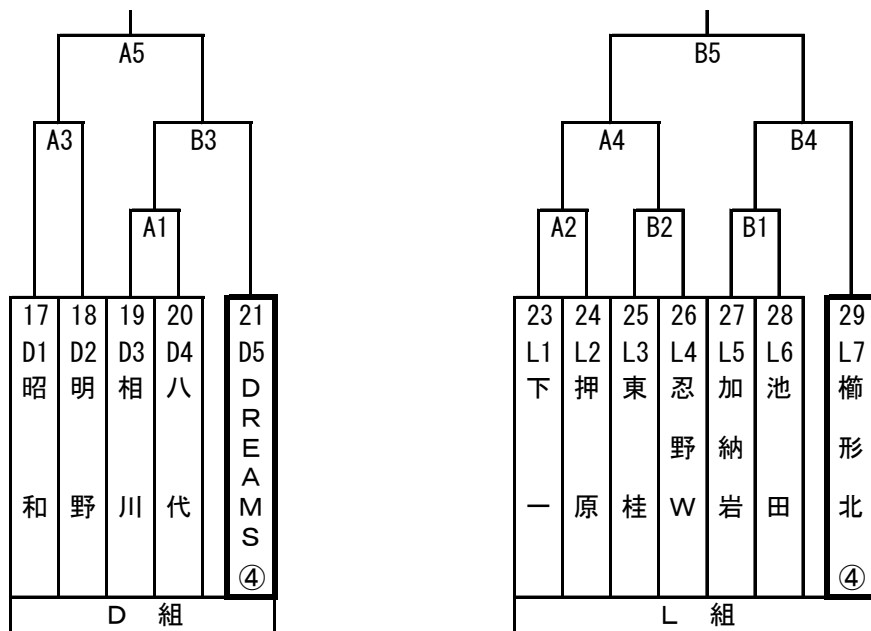

Aコート							
試合開始時刻	試合				審判		TO
第1試合	9:20	相川	—	八代	昭和	楡形北	昭和
第2試合	10:30	下原	—	押原	相川	八代	A 1敗者
第3試合	11:40	昭和	—	明野	東桂	忍野 W	A 2敗者
第4試合	13:20	A 2勝者 — B 2勝者		昭和	明野		A 3敗者
第5試合	14:30	A 3勝者 — B 3勝者		A 2敗者 — B 2敗者		A 4敗者	

Bコート							
試合開始時刻	試合				審判		TO
第1試合	9:20	加納岩	—	池田	DREAMS	明野	DREAMS
第2試合	10:30	東桂	—	忍野 W	加納岩	池田	B 1敗者
第3試合	11:40	A 1勝者 — DREAMS		下原	押原		B 2敗者
第4試合	13:20	B 1勝者 — 楡形北		A 1勝者	DREAMS		B 3敗者
第5試合	14:40	A 4勝者 — B 4勝者		A 4敗者 — B 4敗者		B 4敗者	

★ 連絡・注意事項 ★

- ◇ 第1試合開始30分前（8：50）にチーム代表者による打合せを、会場責任者を中心に行ってください。
- ◇ 第1試合開始20分前（9：00）から第1試合に該当するチームのみフロアでアップできます。
- ◇ 試合時間は6-(1)-6-(5)-6-(1)-6の4Qです。同点の場合は1回3分間の延長時限を必要なだけ行って下さい。
※各延長時限のインターバルは3分間です。
- ◇ 原則として両コート同時刻スタートとします。審判・TOの移動がありますので、ご注意下さい。
- ◇ 試合開始時刻は会場責任者の判断で柔軟に対応して下さい。
(基本的には前の試合終了後10分の間、試合が連続する場合は20分の間をおいてください。)
- ◇ 勝敗によってはTOを2回やらなければならないチームがありますがご容赦下さい。
- ◇ 審判が3試合とにならないように配慮した結果、A 2敗者、B 2敗者は第5試合の審判がありますので、帰ってしまう事のないよう注意して下さい。
- ◇ 閉会式は最終試合終了後速やかに行ってください。
- ◇ ゴミは各チーム持ち帰って下さい。喫煙は所定の場所でもナーを守ってお願いします。
- ◇ 会場内の電源・コンセントは使用禁止です。
- ◇ チーム待機場所(控え)は指定の場所をお願いします。
- ◇ 選手の負傷に備えて救急医の連絡先を本部席などに掲示して下さい。

第38回UTY旗山梨県ミニバスケットボール交歓大会

■ 試合会場：豊小体育館 開場 午前8時30分 ■

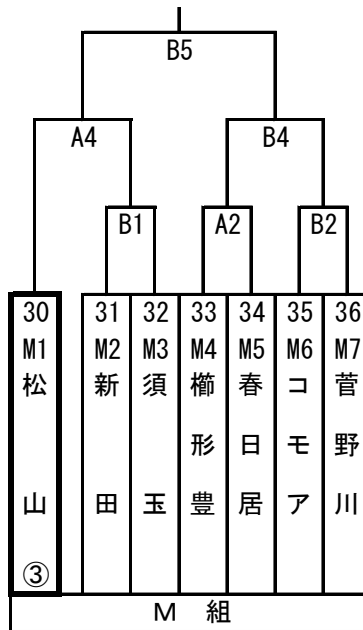
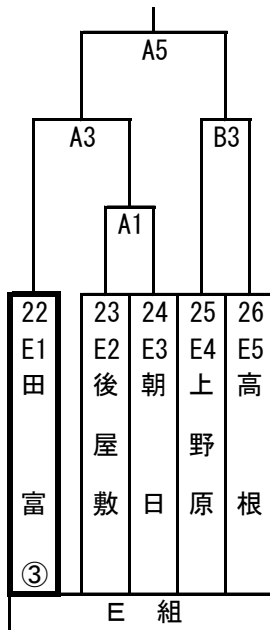

Aコート							
試合開始時刻	試 合			審 判		T O	
第1試合	9:20	後 屋 敷	— 朝 日	高 根	上 野 原	上 野 原	
第2試合	10:30	榎 形 豊	— 春 日 居	後 屋 敷	朝 日	A 1 敗者	
第3試合	11:40	田 富	— A 1 勝者	コ モ ア	菅 野 川	A 2 敗者	
第4試合	13:20	松 山	— B 1 勝者	田 富	上 野 原	A 3 敗者	
第5試合	14:30	A 3 勝者	— B 3 勝者	A 2 敗者	B 2 敗者	A 4 敗者	

Bコート							
試合開始時刻	試 合			審 判		T O	
第1試合	9:20	新 田	— 須 玉	田 富	松 山	田 富	
第2試合	10:30	コ モ ア	— 菅 野 川	新 田	須 玉	B 1 敗者	
第3試合	11:40	上 野 原	— 高 根	榎 形 豊	春 日 居	B 2 敗者	
第4試合	13:20	A 2 勝者	— B 2 勝者	A 1 勝者	高 根	B 3 敗者	
第5試合	14:30	A 4 勝者	— B 4 勝者	A 4 敗者	B 4 敗者	B 4 敗者	

☆ 連絡・注意事項 ☆

- ◇ 第1試合開始30分前（8：50）にチーム代表者による打合せを、会場責任者を中心に行ってください。
- ◇ 第1試合開始20分前（9：00）から第1試合に該当するチームのみフロアでアップできます。
- ◇ 試合時間は6-(1)-6-(5)-6-(1)-6の4Qです。同点の場合は1回3分間の延長時限を必要なだけ行って下さい。
※各延長時限のインターバルは3分間です。
- ◇ 原則として両コート同時刻スタートとします。審判・T Oの移動がありますので、ご注意下さい。
- ◇ 試合開始時刻は会場責任者の判断で柔軟に対応して下さい。
(基本的には前の試合終了後10分の間、試合が連続する場合は20分の間をおいてください。)
- ◇ 勝敗によってはT Oを2回やらなければならないチームがありますがご容赦下さい。
- ◇ 審判が3試合とにならないように配慮した結果、A 2敗者、B 2敗者は第5試合の審判がありますので、帰ってしまう事のないよう注意して下さい。
- ◇ 閉会式は最終試合終了後速やかに行ってください。
- ◇ ゴミは各チーム持ち帰って下さい。喫煙は所定の場所でマナーを守ってお願いします。
- ◇ 会場内の電源・コンセントは使用禁止です。
- ◇ チーム待機場所(控え)は指定の場所をお願いします。
- ◇ 選手の負傷に備えて救急医の連絡先を本部席などに掲示して下さい。

第38回UTY旗山梨県ミニバスケットボール交歓大会

■ 試合会場：双葉体育館 開場 午前8時30分 ■

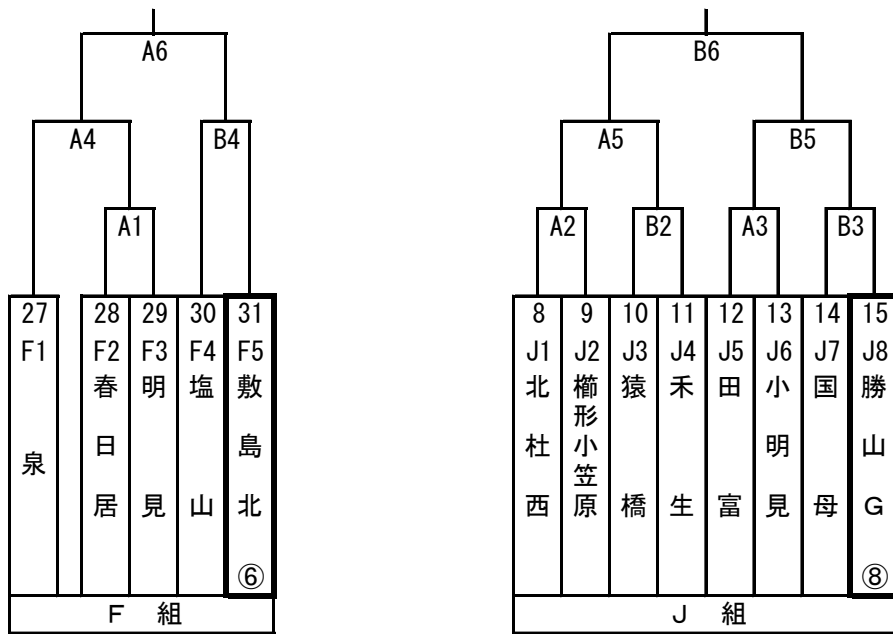

Aコート				
試合開始時刻	試 合	審 判	T O	
第1試合 9:20	春日居 - 明見	北杜西 榎形小笠原	田	富
第2試合 10:30	北杜西 - 榎形小笠原	塩山 春日居	A1敗者	
第3試合 11:40	田富 - 小見	猿橋 禾生	A2敗者	
第4試合 13:20	泉 - A1勝者	田富 国母	A3敗者	
第5試合 14:30	A2勝者 - B2勝者	泉 A1勝者	A4敗者	
第6試合 15:40	A4勝者 - B4勝者	A3敗者 B3敗者	A5敗者	

Bコート				
試合開始時刻	試 合	審 判	T O	
第1試合 9:20				
第2試合 10:30	猿橋 - 禾生	泉 敷島北	泉	
第3試合 11:40	国母 - 勝山G	A2敗者 明見	B2敗者	
第4試合 13:20	塩山 - 敷島北	小見 勝山G	B3敗者	
第5試合 14:30	A3勝者 - B3勝者	塩山 敷島北	B4敗者	
第6試合 15:40	A5勝者 - B5勝者	A5敗者 B5敗者	B5敗者	

★ 連絡・注意事項 ★

- ◇ 第1試合開始30分前(8:50)にチーム代表者による打合せを、会場責任者を中心に行ってください。
- ◇ 第1試合開始20分前(9:00)から第1試合に該当するチームのみフロアでアップできます。
- ◇ B1のコートが空きますが、その使い方については会場責任者の判断で対応して下さい。
- ◇ 試合時間は6-(1)-6-(5)-6-(1)-6の4Qです。同点の場合は1回3分間の延長時限を必要なだけ行って下さい。
※各延長時限のインターバルは3分間です。
- ◇ 原則として両コート同時刻スタートとします。審判・T Oの移動がありますので、ご注意下さい。
- ◇ 試合開始時刻は会場責任者の判断で柔軟に対応して下さい。
(基本的には前の試合終了後10分の間、試合が連続する場合は20分の間をおいてください。)
- ◇ 勝敗によってはT Oを2回やらなければならないチームがありますがご容赦下さい。
- ◇ 審判が3試合とならないように配慮した結果、A3敗者、B3敗者は第6試合の審判がありますので、帰ってしまう事のないよう注意して下さい。
- ◇ 閉会式は最終試合終了後速やかに行ってください。
- ◇ ゴミは各チーム持ち帰って下さい。喫煙は所定の場所でマナーを守ってお願いします。
- ◇ 会場内の電源・コンセントは使用禁止です。
- ◇ チーム待機場所(控え)は指定の場所をお願いします。
- ◇ 選手の負傷に備えて救急医の連絡先を本部席などに掲示して下さい。

第38回UTY旗山梨県ミニバスケットボール交歓大会

■ 試合会場：南湖小体育館 開場 午前8時30分 ■

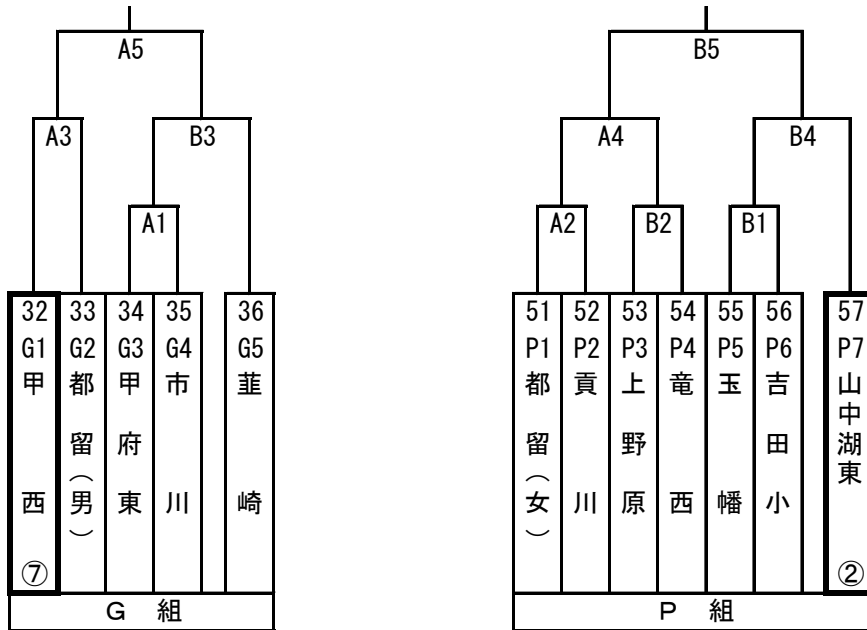

Aコート							
試合開始時刻	試	合	審	判	T O		
第1試合	9:20	甲府東	—	市川	甲西	山中湖東	甲西
第2試合	10:30	都留(女)	—	貢川	玉幡	市川	A1敗者
第3試合	11:40	甲西	—	都留(男)	上野原	貢川	A2敗者
第4試合	13:20	A2勝者	—	B2勝者	甲西	都留(男)	A3敗者
第5試合	14:30	A3勝者	—	B3勝者	A2敗者	B2敗者	A4敗者

Bコート							
試合開始時刻	試	合	審	判	T O		
第1試合	9:20	玉幡	—	吉田小	都留(男)	葦崎	葦崎
第2試合	10:30	上野原	—	竜西	甲府東	吉田小	B1敗者
第3試合	11:40	A1勝者	—	葦崎	都留(女)	竜西	B2敗者
第4試合	13:20	B1勝者	—	山中湖東	A1勝者	葦崎	B3敗者
第5試合	14:30	A4勝者	—	B4勝者	A4敗者	B4敗者	B4敗者

★ 連絡・注意事項 ★

- ◇ 第1試合開始30分前(8:50)にチーム代表者による打合せを、会場責任者を中心に行ってください。
- ◇ 第1試合開始20分前(9:00)から第1試合に該当するチームのみフロアでアップできます。
- ◇ B3のコートが空きますが、その使い方については会場責任者の判断で対応して下さい。
- ◇ 試合時間は6-(1)-6-(5)-6-(1)-6の4Qです。同点の場合は1回3分間の延長時限を必要だけ行って下さい。
※各延長時限のインターバルは3分間です。
- ◇ 原則として両コート同時刻スタートとします。審判・T Oの移動がありますので、ご注意下さい。
- ◇ 試合開始時刻は会場責任者の判断で柔軟に対応して下さい。
(基本的には前の試合終了後10分の間、試合が連続する場合は20分の間をおいてください。)
- ◇ 勝敗によってはT Oを2回やらなければならないチームがありますがご容赦下さい。
- ◇ 審判が3試合とならないように配慮した結果、A2敗者、B2敗者は第5試合の審判がありますので、帰ってしまう事のないよう注意して下さい。
- ◇ 閉会式は最終試合終了後速やかに行ってください。
- ◇ ゴミは各チーム持ち帰って下さい。喫煙は所定の場所でもナーを守ってお願いします。
- ◇ 会場内の電源・コンセントは使用禁止です。
- ◇ チーム待機場所(控え)は指定の場所をお願いします。
- ◇ 選手の負傷に備えて救急医の連絡先を本部席などに掲示して下さい。

第38回UTY旗山梨県ミニバスケットボール交歓大会

■ 試合会場：竜王東小体育館 開場 午前8時30分 ■

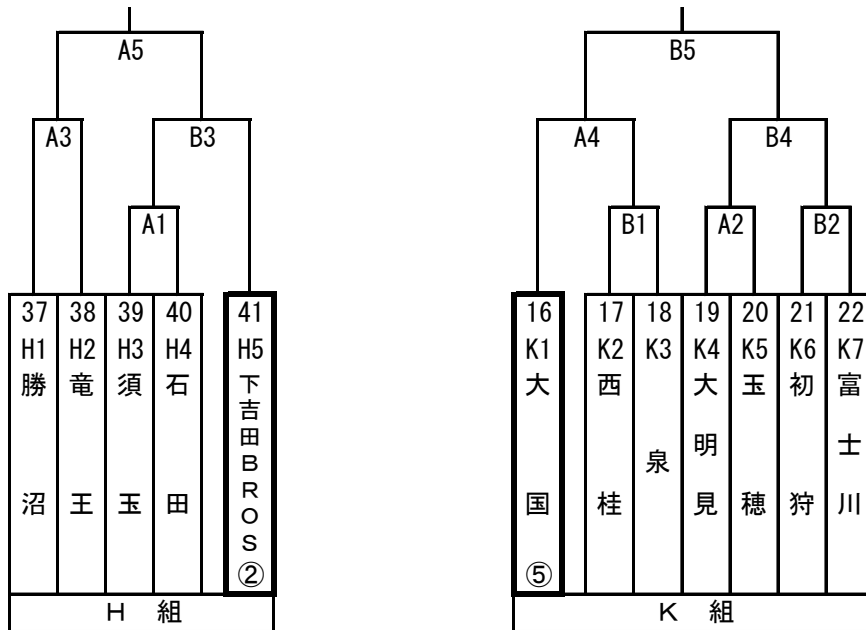

Aコート							
試合開始時刻	試合	審判	TO				
第1試合 9:20	須玉 - 石田	勝沼 竜王	勝沼				
第2試合 10:30	大明見 - 玉穂	須玉 石田	A1敗者				
第3試合 11:40	勝沼 - 竜王	大明見 富士川	A2敗者				
第4試合 13:20	大國 - B1勝者	勝沼 竜王	A3敗者				
第5試合 14:30	A3勝者 - B3勝者	A2敗者 B2敗者	A4敗者				

Bコート							
試合開始時刻	試合	審判	TO				
第1試合 9:20	西桂 - 泉	大國 下吉田BROS	下吉田BROS				
第2試合 10:30	初狩 - 富士川	西桂 泉	B1敗者				
第3試合 11:40	A1勝者 - 下吉田BROS	初狩 玉穂	B2敗者				
第4試合 13:20	A2勝者 - B2勝者	A1勝者 下吉田BROS	B3敗者				
第5試合 14:30	A4勝者 - B4勝者	A4敗者 B4敗者	B4敗者				

★ 連絡・注意事項 ★

- ◇ 第1試合開始30分前（8：50）にチーム代表者による打合せを、会場責任者を中心に行ってください。
- ◇ 第1試合開始20分前（9：00）から第1試合に該当するチームのみフロアでアップできます。
- ◇ 試合時間は6-(1)-6-(5)-6-(1)-6の4Qです。同点の場合は1回3分間の延長時限を必要なだけ行って下さい。
※各延長時限のインターバルは3分間です。
- ◇ 原則として両コート同時刻スタートとします。審判・TOの移動がありますので、ご注意下さい。
- ◇ 試合開始時刻は会場責任者の判断で柔軟に対応して下さい。
(基本的には前の試合終了後10分の間、試合が連続する場合は20分の間をおいてください。)
- ◇ 勝敗によってはTOを2回やらなければならないチームがありますがご容赦下さい。
- ◇ 審判が3試合とにならないように配慮した結果、A2敗者、B2敗者は第5試合の審判がありますので、帰ってしまう事のないよう注意して下さい。
- ◇ 閉会式は最終試合終了後速やかに行ってください。
- ◇ ゴミは各チーム持ち帰って下さい。喫煙は所定の場所でマナーを守ってお願いします。
- ◇ 会場内の電源・コンセントは使用禁止です。
- ◇ チーム待機場所(控え)は指定の場所をお願いします。
- ◇ 選手の負傷に備えて救急医の連絡先を本部席などに掲示して下さい。