

各会場のＴＯ・審判割当について

- ① 組み合わせにより、同支部の試合を審判することを避けるように割当表を作成しております。
各チームにおいて必ず確認したうえで、審判等の対応をお願いいたします。
- ② ①について、朝のチーム代表者打合せの時に、会場責任者は各チームへ再度周知徹底をお願いいたします。
- ③ 連絡・注意事項は必ず一読し、確認をしてください。

第36回UTY旗山梨県ミニバスケットボール交歓大会

■ 試合会場：双葉体育館 開場 午前8時30分 ■

男子 A 組

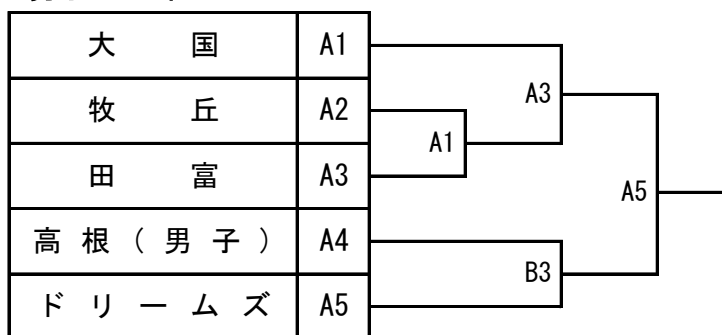

女子 V 組

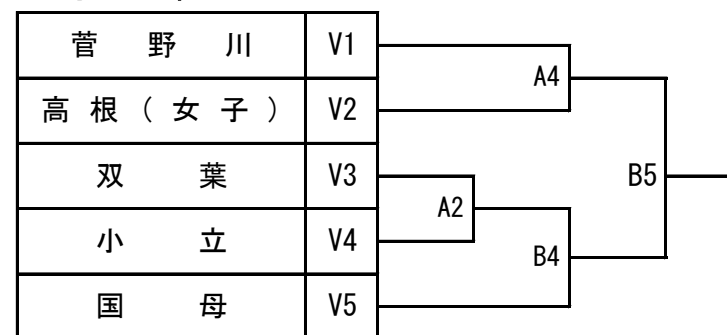

		Aコート			Bコート		
試合順	試合時間	審	判	TO	審	判	TO
第1試合	9:20	高根(男子)	ドリームズ	大国			
第2試合	10:30	菅野川	高根(女子)	国母			
第3試合	11:40	A 1 敗者	小立	A 2 敗者	双葉	国母	A 1 敗者
第4試合	13:20	大国	A 1 勝者	A 3 敗者	高根(男子)	ドリームズ	B 3 敗者
第5試合	14:30	A 1 敗者	A 4 敗者	A 4 敗者	A 2 敗者	B 4 敗者	B 4 敗者

★ 連絡・注意事項 ★

- ◇ 第1試合開始30分前(8:50)にチーム代表者による打合せを、会場責任者を中心に行ってください。
- ◇ 第1試合開始20分前(9:00)から第1試合に該当するチームのみフロアでアップできます。
- ◇ B1, B2のコートが空きますが、その使い方については会場責任者の判断で対応して下さい。
- ◇ 試合時間は6-(1)-6-(5)-6-(1)-6の4Qです。同点の場合は1回3分間の延長時限を必要なだけ行って下さい。※各延長時限のインターバルは2分間です。
- ◇ 原則2コート同時刻スタートとします。審判・TOの移動がありますので、ご注意下さい。
- ◇ 試合開始時刻は会場責任者の判断で柔軟に対応して下さい。(基本的には前の試合終了後10分の間、試合が連続する場合は20分の間をおいてください。)
- ◇ 勝敗によってはTOを2回やらなければならないチームがありますがご容赦下さい。
- ◇ 審判が3試合とならないように配慮した結果、A1敗者とA2敗者は第5試合の審判がありますので、帰ってしまう事のないよう注意して下さい。
- ◇ 閉会式は最終試合終了後速やかに行ってください。
- ◇ ゴミは各チーム持ち帰って下さい。喫煙は所定の場所でマナーを守ってお願いします。
- ◇ 会場内の電源・コンセントは使用禁止です。
- ◇ チーム待機場所(控え)は指定の場所をお願いします。
- ◇ 選手の負傷に備えて救急医の連絡先を本部席などに掲示して下さい。

第36回UTY旗山梨県ミニバスケットボール交歓大会

■ 試合会場：玉幡体育館 開場 午前8時30分 ■

男子 B 組

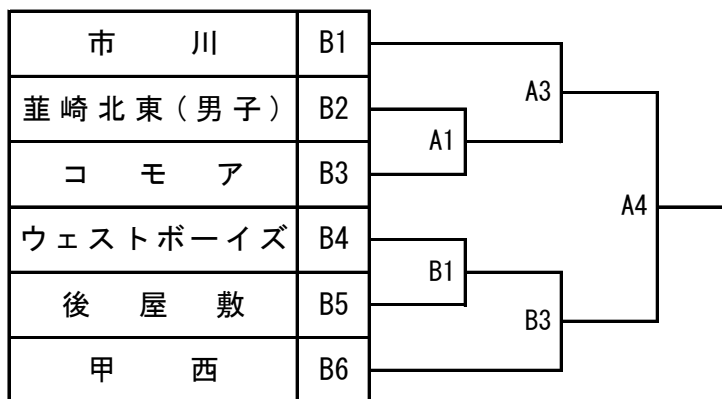

女子 O 組

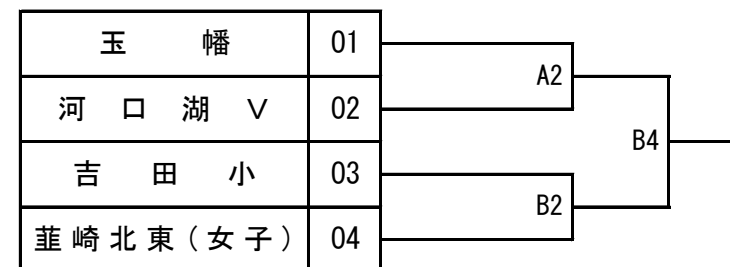

		Aコート			Bコート		
試合順	試合時間	審	判	TO	審	判	TO
第1試合	9:20	市川	河口湖V	市川	甲西	葦崎北東(女子)	甲西
第2試合	10:30	葦崎北東(男子)	コモア	A 1 敗者	ウェストボーイズ	後屋敷	B 1 敗者
第3試合	11:40	玉幡	吉田小	A 2 敗者	河口湖V	葦崎北東(女子)	B 2 敗者
第4試合	13:20	A 1 敗者	A 3 敗者	A 3 敗者	B 1 敗者	B 3 敗者	B 3 敗者
第5試合	14:30						

★ 連絡・注意事項 ★

- ◇ 第1試合開始30分前(8:50)にチーム代表者による打合せを、会場責任者を中心に行ってください。
- ◇ 第1試合開始20分前(9:00)から第1試合に該当するチームのみフロアでアップできます。
- ◇ 試合時間は6-(1)-6-(5)-6-(1)-6の4Qです。同点の場合は1回3分間の延長時限を必要なだけ行って下さい。※各延長時限のインターバルは2分間です。
- ◇ 原則2コート同時刻スタートとします。審判・TOの移動がありますので、ご注意ください。
- ◇ 試合開始時刻は会場責任者の判断で柔軟に対応して下さい。(基本的には前の試合終了後10分の間、試合が連続する場合は20分の間をおいてください。)
- ◇ 勝敗によってはTOを2回やらなければならないチームがありますがご容赦下さい。
- ◇ 審判が3試合とにならないように配慮した結果、A1敗者とB1敗者は第4試合の審判がありますので、帰ってしまう事のないよう注意して下さい。
- ◇ 閉会式は最終試合終了後速やかに行ってください。
- ◇ ゴミは各チーム持ち帰って下さい。喫煙は所定の場所でマナーを守ってお願いします。
- ◇ 会場内の電源・コンセントは使用禁止です。
- ◇ チーム待機場所(控え)は指定の場所をお願いします。
- ◇ 選手の負傷に備えて救急医の連絡先を本部席などに掲示して下さい。

第36回UTY旗山梨県ミニバスケットボール交歓大会

■ 試合会場：竜王小体育館 開場 午前8時30分 ■

女子 J 組



女子 Q 組

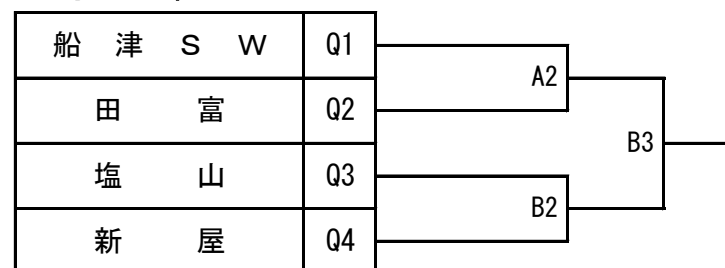

		Aコート			Bコート		
試合順	試合時間	審	判	TO	審	判	TO
第1試合	9:20	船津SW	田富	船津SW	塩山	新屋	塩山
第2試合	10:30	大明見	富士川	A1敗者	釜水	泉	B1敗者
第3試合	11:40	A1敗者	A2敗者	A2敗者	B1敗者	B2敗者	B2敗者
第4試合	13:20						
第5試合	14:30						

★ 連絡・注意事項 ★

- ◇ 第1試合開始30分前（8：50）にチーム代表者による打合せを、会場責任者を中心に行ってください。
- ◇ 第1試合開始20分前（9：00）から第1試合に該当するチームのみフロアでアップできます。
- ◇ B1のコートが空きますが、その使い方については会場責任者の判断で対応して下さい。
- ◇ 試合時間は6-(1)-6-(5)-6-(1)-6の4Qです。同点の場合は1回3分間の延長時限を必要なだけ行って下さい。※各延長時限のインターバルは2分間です。
- ◇ 原則2コート同時刻スタートとします。審判・TOの移動がありますので、ご注意ください。
- ◇ 試合開始時刻は会場責任者の判断で柔軟に対応して下さい。（基本的には前の試合終了後10分の間、試合が連続する場合は20分の間をおいてください。）
- ◇ 勝敗によってはTOを2回やらなければならないチームがありますがご容赦下さい。
- ◇ 審判が3試合とならないように配慮した結果、A1敗者とB1敗者は第3試合の審判がありますので、帰ってしまう事のないよう注意して下さい。
- ◇ 閉会式は最終試合終了後速やかに行ってください。
- ◇ ゴミは各チーム持ち帰って下さい。喫煙は所定の場所でマナーを守ってお願いします。
- ◇ 会場内の電源・コンセントは使用禁止です。
- ◇ チーム待機場所（控え）は指定の場所をお願いします。
- ◇ 選手の負傷に備えて救急医の連絡先を本部席などに掲示して下さい。

第36回UTY旗山梨県ミニバスケットボール交歓大会

■ 試合会場：竜王西小体育館 開場 午前8時30分 ■

女子 N 組

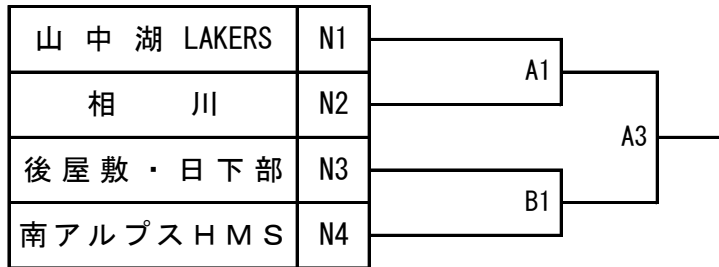

女子 W 組



		Aコート			Bコート		
試合順	試合時間	審	判	TO	審	判	TO
第1試合	9:20	竜西	勝沼	竜西	甲府東	強瀬	甲府東
第2試合	10:30	山中湖LAKERS	後屋敷・日下部	A 1 敗者	相川	南アルプスHMS	B 1 敗者
第3試合	11:40	A 1 敗者	A 2 敗者	A 2 敗者	B 1 敗者	B 2 敗者	B 2 敗者
第4試合	13:20						
第5試合	14:30						

★ 連絡・注意事項 ★

- ◇ 第1試合開始30分前（8：50）にチーム代表者による打合せを、会場責任者を中心に行ってください。
- ◇ 第1試合開始20分前（9：00）から第1試合に該当するチームのみフロアでアップできます。
- ◇ B1のコートが空きますが、その使い方については会場責任者の判断で対応して下さい。
- ◇ 試合時間は6-(1)-6-(5)-6-(1)-6の4Qです。同点の場合は1回3分間の延長時限を必要なだけ行って下さい。※各延長時限のインターバルは2分間です。
- ◇ 原則2コート同時刻スタートとします。審判・TOの移動がありますので、ご注意ください。
- ◇ 試合開始時刻は会場責任者の判断で柔軟に対応して下さい。（基本的には前の試合終了後10分の間、試合が連続する場合は20分の間をおいてください。）
- ◇ 勝敗によってはTOを2回やらなければならないチームがありますがご容赦下さい。
- ◇ 審判が3試合とならないように配慮した結果、A1敗者とB1敗者は第3試合の審判がありますので、帰ってしまう事のないよう注意して下さい。
- ◇ 閉会式は最終試合終了後速やかに行ってください。
- ◇ ゴミは各チーム持ち帰って下さい。喫煙は所定の場所でマナーを守ってお願いします。
- ◇ 会場内の電源・コンセントは使用禁止です。
- ◇ チーム待機場所（控え）は指定の場所をお願いします。
- ◇ 選手の負傷に備えて救急医の連絡先を本部席などに掲示して下さい。

第36回UTY旗山梨県ミニバスケットボール交歓大会

■ 試合会場：櫛形総合体育館 開場 午前8時30分 ■

女子 I 組

敷島南	I1	A1	A4
新田	I2		
都留	I3	B1	
忍野W	I4		

女子 M 組

猿橋	M1	A2	B4
甲西	M2		
長坂	M3	B2	
上暮地MM	M4		

女子 S 組

CLOVERS	S1	A3	A5
春日居	S2		
西桂	S3	B3	
櫛形小笠原	S4		

		Aコート			Bコート		
試合順	試合時間	審	判	TO	審	判	TO
第1試合	9:20	西桂	春日居	西桂	CLOVERS	櫛形小笠原	CLOVERS
第2試合	10:30	都留	新田	A1敗者	敷島南	忍野W	B1敗者
第3試合	11:40	猿橋	甲西	A2敗者	長坂	上暮地MM	B2敗者
第4試合	13:20	CLOVERS	春日居	A3敗者	西桂	櫛形小笠原	B3敗者
第5試合	14:30	A4敗者	B4敗者	A4敗者			

★ 連絡・注意事項 ★

- ◇ 第1試合開始30分前(8:50)にチーム代表者による打合せを、会場責任者を中心に行ってください。
- ◇ 第1試合開始20分前(9:00)から第1試合に該当するチームのみフロアでアップできます。
- ◇ 試合・審判と続きますが、試合開始時刻については会場責任者の判断で対応して下さい。
- ◇ 試合時間は6-(1)-6-(5)-6-(1)-6の4Qです。同点の場合は1回3分間の延長時限を必要なだけ行って下さい。※各延長時限のインターバルは2分間です。
- ◇ 原則2コート同時刻スタートとします。審判・TOの移動がありますので、ご注意下さい。
- ◇ 試合開始時刻は会場責任者の判断で柔軟に対応して下さい。(基本的には前の試合終了後10分の間、試合が連続する場合は20分の間をおいてください。)
- ◇ 勝敗によってはTOを2回やらなければならないチームがありますがご容赦下さい。
- ◇ 閉会式は最終試合終了後速やかに行ってください。
- ◇ ゴミは各チーム持ち帰って下さい。喫煙は所定の場所でマナーを守ってお願いします。
- ◇ 会場内の電源・コンセントは使用禁止です。
- ◇ チーム待機場所(控え)は指定の場所をお願いします。
- ◇ 選手の負傷に備えて救急医の連絡先を本部席などに掲示して下さい。

第36回UTY旗山梨県ミニバスケットボール交歓大会

■ 試合会場：櫛形北体育館 開場 午前8時30分 ■

男子 F 組

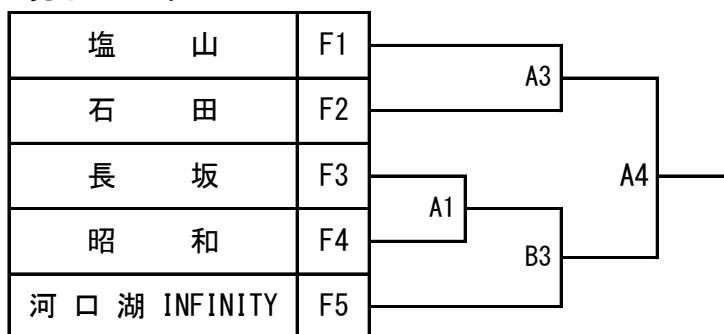

女子 U 組



		Aコート			Bコート		
試合順	試合時間	審	判	TO	審	判	TO
第1試合	9:20	上野原	牧丘	河口湖INFINITY			
第2試合	10:30	塩山	石田	塩山	A 1 勝者	河口湖INFINITY	A 1 敗者
第3試合	11:40	小明見	櫛形北	A 2 敗者	上野原	牧丘	B 2 敗者
第4試合	13:20	A 2 敗者	A 3 敗者	A 3 敗者	A 1 敗者	B 3 敗者	B 3 敗者
第5試合	14:30						

★ 連絡・注意事項 ★

- ◇ 第1試合開始30分前（8：50）にチーム代表者による打合せを、会場責任者を中心に行ってください。
- ◇ 第1試合開始20分前（9：00）から第1試合に該当するチームのみフロアでアップできます。
- ◇ B1のコートが空きますが、その使い方については会場責任者の判断で対応して下さい。
- ◇ 試合時間は6-(1)-6-(5)-6-(1)-6の4Qです。同点の場合は1回3分間の延長時限を必要なだけ行って下さい。※各延長時限のインターバルは2分間です。
- ◇ 原則2コート同時刻スタートとします。審判・TOの移動がありますので、ご注意ください。
- ◇ 試合開始時刻は会場責任者の判断で柔軟に対応して下さい。（基本的には前の試合終了後10分の間、試合が連続する場合は20分の間をおいてください。）
- ◇ 勝敗によってはTOを2回やらなければならないチームがありますがご容赦下さい。
- ◇ 審判が3試合とならないように配慮した結果、A1敗者とA2敗者は第4試合の審判がありますので、帰ってしまう事のないよう注意して下さい。
- ◇ 閉会式は最終試合終了後速やかに行ってください。
- ◇ ゴミは各チーム持ち帰って下さい。喫煙は所定の場所でマナーを守ってお願いします。
- ◇ 会場内の電源・コンセントは使用禁止です。
- ◇ チーム待機場所（控え）は指定の場所をお願いします。
- ◇ 選手の負傷に備えて救急医の連絡先を本部席などに掲示して下さい。

第36回UTY旗山梨県ミニバスケットボール交歓大会

■ 試合会場：豊小体育館 開場 午前8時30分 ■

男子 H 組

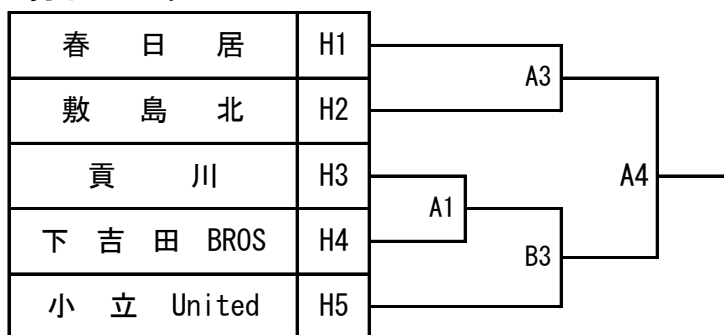

女子 L 組



		Aコート			Bコート		
試合順	試合時間	審	判	TO	審	判	TO
第1試合	9:20	山中湖東	楡形豊	小立United			
第2試合	10:30	小立United	敷島北	春日居	A 1 勝者	春日居	A 1 敗者
第3試合	11:40	石田	山中湖東	A 2 敗者	北杜西	楡形豊	B 2 敗者
第4試合	13:20	A 1 敗者	A 3 敗者	A 3 敗者	A 2 敗者	B 3 敗者	B 3 敗者
第5試合	14:30						

★ 連絡・注意事項 ★

- ◇ 第1試合開始30分前（8：50）にチーム代表者による打合せを、会場責任者を中心に行ってください。
- ◇ 第1試合開始20分前（9：00）から第1試合に該当するチームのみフロアでアップできます。
- ◇ B1のコートが空きますが、その使い方については会場責任者の判断で対応して下さい。
- ◇ 試合時間は6-(1)-6-(5)-6-(1)-6の4Qです。同点の場合は1回3分間の延長時限を必要なだけ行って下さい。※各延長時限のインターバルは2分間です。
- ◇ 原則2コート同時刻スタートとします。審判・TOの移動がありますので、ご注意ください。
- ◇ 試合開始時刻は会場責任者の判断で柔軟に対応して下さい。（基本的には前の試合終了後10分の間、試合が連続する場合は20分の間をおいてください。）
- ◇ 勝敗によってはTOを2回やらなければならないチームがありますがご容赦下さい。
- ◇ 審判が3試合とならないように配慮した結果、A1敗者とA2敗者は第4試合の審判がありますので、帰ってしまう事のないよう注意して下さい。
- ◇ 閉会式は最終試合終了後速やかに行ってください。
- ◇ ゴミは各チーム持ち帰って下さい。喫煙は所定の場所でマナーを守ってお願いします。
- ◇ 会場内の電源・コンセントは使用禁止です。
- ◇ チーム待機場所（控え）は指定の場所をお願いします。
- ◇ 選手の負傷に備えて救急医の連絡先を本部席などに掲示して下さい。

第36回UTY旗山梨県ミニバスケットボール交歓大会

■ 試合会場：玉穂南小体育館 開場 午前8時30分 ■

男子 C 組

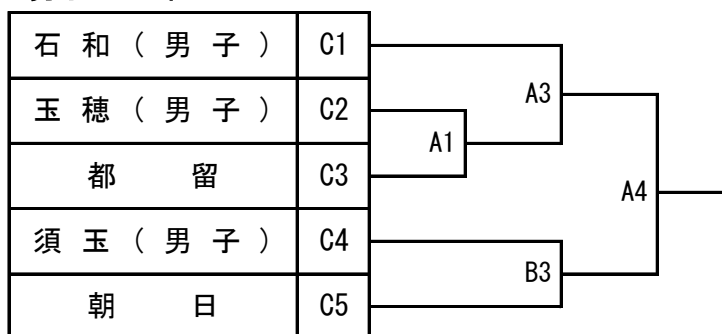

女子 X 組



		Aコート			Bコート		
試合順	試合時間	審	判	TO	審	判	TO
第1試合	9:20	須玉(女子)	石和(女子)	石和(男子)			
第2試合	10:30	朝日	A 1 勝者	A 1 敗者	石和(男子)	須玉(男子)	須玉(男子)
第3試合	11:40	須玉(女子)	下東	A 2 敗者	石和(女子)	玉穂(女子)	B 2 敗者
第4試合	13:20	A 1 敗者	A 3 敗者	A 3 敗者	B 2 敗者	B 3 敗者	B 3 敗者
第5試合	14:30						

★ 連絡・注意事項 ★

- ◇ 第1試合開始30分前(8:50)にチーム代表者による打合せを、会場責任者を中心に行ってください。
- ◇ 第1試合開始20分前(9:00)から第1試合に該当するチームのみフロアでアップできます。
- ◇ B1のコートが空きますが、その使い方については会場責任者の判断で対応して下さい。
- ◇ 試合時間は6-(1)-6-(5)-6-(1)-6の4Qです。同点の場合は1回3分間の延長時限を必要なだけ行って下さい。※各延長時限のインターバルは2分間です。
- ◇ 原則2コート同時刻スタートとします。審判・TOの移動がありますので、ご注意ください。
- ◇ 試合開始時刻は会場責任者の判断で柔軟に対応して下さい。(基本的には前の試合終了後10分の間、試合が連続する場合は20分の間をおいてください。)
- ◇ 勝敗によってはTOを2回やらなければならないチームがありますがご容赦下さい。
- ◇ 審判が3試合とならないように配慮した結果、A1敗者とB2敗者は第4試合の審判がありますので、帰ってしまう事のないよう注意して下さい。
- ◇ 閉会式は最終試合終了後速やかに行ってください。
- ◇ ゴミは各チーム持ち帰って下さい。喫煙は所定の場所でマナーを守ってお願いします。
- ◇ 会場内の電源・コンセントは使用禁止です。
- ◇ チーム待機場所(控え)は指定の場所をお願いします。
- ◇ 選手の負傷に備えて救急医の連絡先を本部席などに掲示して下さい。

第36回UTY旗山梨県ミニバスケットボール交歓大会

■ 試合会場：若彦路体育館 開場 午前8時30分 ■

女子 P 組

禾 生	P1	A1	A4
八 代	P2		
池 田	P3	B1	
白根あずま	P4		

女子 R 組

押 原	R1	A2	B4
大 国	R2		
コモア	R3	B2	
東 桂	R4		

女子 T 組

鳥 沢	T1	A3	A5
貢 川	T2		
勝 山 G	T3	B3	
下 ー	T4		

		Aコート			Bコート		
試合順	試合時間	審	判	TO	審	判	TO
第1試合	9:20	鳥沢	貢川	鳥沢	勝山G	下ー	勝山G
第2試合	10:30	禾生	八代	A1敗者	池田	白根あずま	B1敗者
第3試合	11:40	押原	東桂	A2敗者	大国	コモア	B2敗者
第4試合	13:20	鳥沢	貢川	A3敗者	勝山G	下ー	B3敗者
第5試合	14:30	A4敗者	B4敗者	A4敗者			

★ 連絡・注意事項 ★

- ◇ 第1試合開始30分前（8：50）にチーム代表者による打合せを、会場責任者を中心に行ってください。
- ◇ 第1試合開始20分前（9：00）から第1試合に該当するチームのみフロアでアップできます。
- ◇ 試合・審判と続きますが、試合開始時刻については会場責任者の判断で対応して下さい。
- ◇ 試合時間は6-(1)-6-(5)-6-(1)-6の4Qです。同点の場合は1回3分間の延長時限を必要なだけ行って下さい。※各延長時限のインターバルは2分間です。
- ◇ 原則2コート同時刻スタートとします。審判・TOの移動がありますので、ご注意下さい。
- ◇ 試合開始時刻は会場責任者の判断で柔軟に対応して下さい。（基本的には前の試合終了後10分の間、試合が連続する場合は20分の間をおいてください。）
- ◇ 勝敗によってはTOを2回やらなければならないチームがありますがご容赦下さい。
- ◇ 閉会式は最終試合終了後速やかに行ってください。
- ◇ ゴミは各チーム持ち帰って下さい。喫煙は所定の場所でマナーを守ってお願いします。
- ◇ 会場内の電源・コンセントは使用禁止です。
- ◇ チーム待機場所（控え）は指定の場所をお願いします。
- ◇ 選手の負傷に備えて救急医の連絡先を本部席などに掲示して下さい。

第36回UTY旗山梨県ミニバスケットボール交歓大会

■ 試合会場：八代小体育館 開場 午前8時30分 ■

男子 D 組

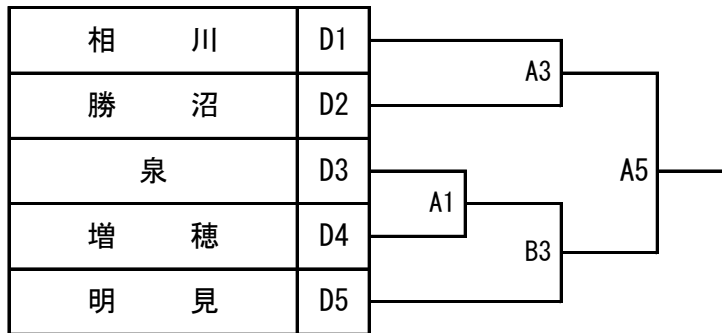

男子 E 組

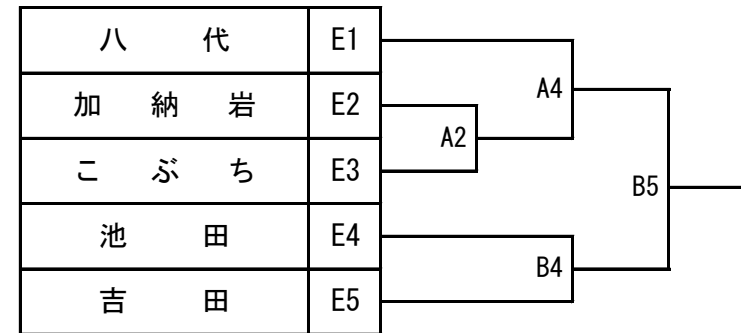

		Aコート			Bコート		
試合順	試合時間	審	判	TO	審	判	TO
第1試合	9:20	相川	勝沼	明見			
第2試合	10:30	池田	吉田	八代			
第3試合	11:40	八代	こぶち	A 2 敗者	A 1 敗者	加納岩	A 1 敗者
第4試合	13:20	相川	明見	A 3 敗者	A 1 勝者	勝沼	B 3 敗者
第5試合	14:30	A 1 敗者	A 4 敗者	A 4 敗者	A 2 敗者	B 4 敗者	B 4 敗者

★ 連絡・注意事項 ★

- ◇ 第1試合開始30分前（8：50）にチーム代表者による打合せを、会場責任者を中心に行ってください。
- ◇ 第1試合開始20分前（9：00）から第1試合に該当するチームのみフロアでアップできます。
- ◇ B 1, B 2のコートが空きますが、その使い方については会場責任者の判断で対応して下さい。
- ◇ 試合時間は6-(1)-6-(5)-6-(1)-6の4Qです。同点の場合は1回3分間の延長時限を必要なだけ行って下さい。※各延長時限のインターバルは2分間です。
- ◇ 原則2コート同時刻スタートとします。審判・TOの移動がありますので、ご注意ください。
- ◇ 試合開始時刻は会場責任者の判断で柔軟に対応して下さい。（基本的には前の試合終了後10分の間、試合が連続する場合は20分の間をおいてください。）
- ◇ 勝敗によってはTOを2回やらなければならないチームがありますがご容赦下さい。
- ◇ 審判が3試合とならないように配慮した結果、A 1敗者とA 2敗者は第5試合の審判がありますので、帰ってしまう事のないよう注意して下さい。
- ◇ 閉会式は最終試合終了後速やかに行ってください。
- ◇ ゴミは各チーム持ち帰って下さい。喫煙は所定の場所でマナーを守ってお願いします。
- ◇ 会場内の電源・コンセントは使用禁止です。
- ◇ チーム待機場所（控え）は指定の場所をお願いします。
- ◇ 選手の負傷に備えて救急医の連絡先を本部席などに掲示して下さい。

第36回UTY旗山梨県ミニバスケットボール交歓大会

■ 試合会場：御坂体育館 開場 午前8時30分 ■

男子 G 組

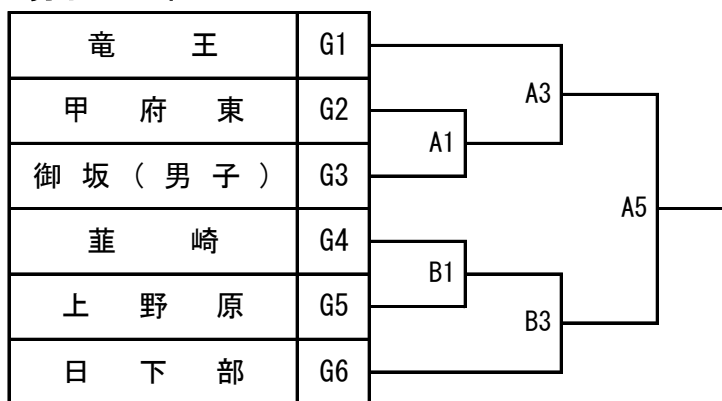

女子 K 組



		Aコート			Bコート		
試合順	試合時間	審	判	TO	審	判	TO
第1試合	9:20	竜王	First Moon	竜王	日下部	松山	日下部
第2試合	10:30	葦崎	上野原	A 1 敗者			
第3試合	11:40	宝	加納岩	A 2 敗者	A 1 敗者	御坂(女子)	B 1 敗者
第4試合	13:20	竜王	B 1 勝者	A 3 敗者	A 1 勝者	日下部	B 3 敗者
第5試合	14:30	A 1 敗者	A 4 敗者	A 4 敗者	A 2 敗者	B 4 敗者	B 4 敗者

★ 連絡・注意事項 ★

- ◇ 第1試合開始30分前(8:50)にチーム代表者による打合せを、会場責任者を中心に行ってください。
- ◇ 第1試合開始20分前(9:00)から第1試合に該当するチームのみフロアでアップできます。
- ◇ B2のコートが空きますが、その使い方については会場責任者の判断で対応して下さい。
- ◇ 試合時間は6-(1)-6-(5)-6-(1)-6の4Qです。同点の場合は1回3分間の延長時限を必要だけ行って下さい。※各延長時限のインターバルは2分間です。
- ◇ 原則2コート同時刻スタートとします。審判・TOの移動がありますので、ご注意ください。
- ◇ 試合開始時刻は会場責任者の判断で柔軟に対応して下さい。(基本的には前の試合終了後10分の間、試合が連続する場合は20分の間をおいてください。)
- ◇ 勝敗によってはTOを2回やらなければならないチームがありますがご容赦下さい。
- ◇ 審判が3試合とならないように配慮した結果、A1敗者とA2敗者は第5試合の審判がありますので、帰ってしまう事のないよう注意して下さい。
- ◇ 閉会式は最終試合終了後速やかに行ってください。
- ◇ ゴミは各チーム持ち帰って下さい。喫煙は所定の場所でマナーを守ってお願いします。
- ◇ 会場内の電源・コンセントは使用禁止です。
- ◇ チーム待機場所(控え)は指定の場所をお願いします。
- ◇ 選手の負傷に備えて救急医の連絡先を本部席などに掲示して下さい。