

各会場のＴＯ・審判割当について

- ① 組み合わせにより、同支部の試合を審判するケースが出てきますが、割当の変更等については、各会場責任者にてご対応をお願いします。
- ② ①について朝のチーム代表者打合せの時に各チームで確認してください。
- ③ 連絡・注意事項は必ず一読し、確認をしてください。

第35回UTY旗山梨県ミニバスケットボール交歓大会

■ 試合会場：若彦路体育館 開場 午前8時30分 ■

男子 A 組

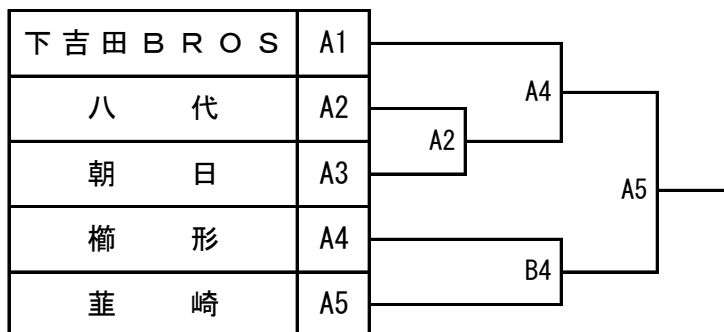

男子 G 組

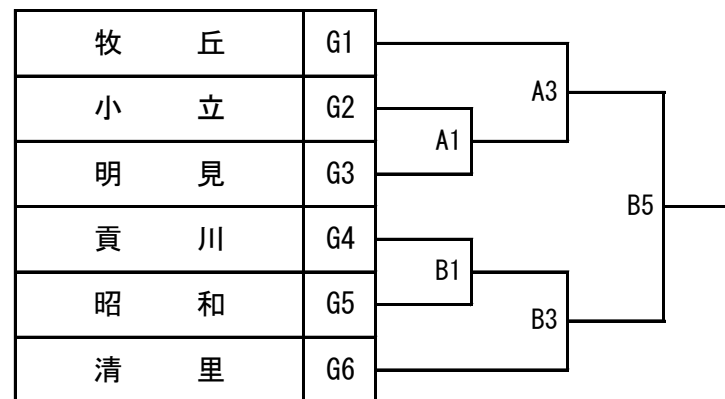

		Aコート			Bコート		
試合順	試合時間	審	判	TO	審	判	TO
第1試合	9:20	下吉田BROS	清里	下吉田BROS	牧丘	櫛形	牧丘
第2試合	10:30	小立	明見	A1敗者			
第3試合	11:40	八代	朝日	A2敗者	B1敗者	葦崎	B1敗者
第4試合	13:20	牧丘	A1勝者	A3敗者	B1勝者	清里	B3敗者
第5試合	14:30	A1敗者	A4敗者	A4敗者	A2敗者	B4敗者	B4敗者

★ 連絡・注意事項 ★

- ◇ 第1試合開始30分前(8:50)にチーム代表者による打合せを、会場責任者を中心に行ってください。
- ◇ 第1試合開始20分前(9:00)から第1試合に該当するチームのみフロアでアップできます。
- ◇ B2のコートが空きますが、その使い方については会場責任者の判断で対応して下さい。
- ◇ 試合時間は6-(1)-6-(5)-6-(1)-6の4Qです。同点の場合は1回3分間の延長時限を必要だけ行って下さい。※各延長時限のインターバルは2分間です。
- ◇ 原則2コート同時刻スタートとします。審判・TOの移動がありますので、ご注意ください。
- ◇ 試合開始時刻は会場責任者の判断で柔軟に対応して下さい。(基本的には前の試合終了後10分の間、試合が連続する場合は20分の間をおいてください。)
- ◇ 勝敗によってはTOを2回やらなければならないチームがありますがご容赦下さい。
- ◇ 審判が3試合とならないように配慮した結果、A1敗者とA2敗者は第5試合の審判がありますので、帰ってしまう事のないよう注意して下さい。
- ◇ 閉会式は最終試合終了後速やかに行ってください。
- ◇ ゴミは各チーム持ち帰って下さい。喫煙は所定の場所でマナーを守ってお願いします。
- ◇ 会場内の電源・コンセントは使用禁止です。
- ◇ チーム待機場所(控え)は指定の場所をお願いします。
- ◇ 選手の負傷に備えて救急医の連絡先を本部席などに掲示して下さい。

第35回UTY旗山梨県ミニバスケットボール交歓大会

■ 試合会場：玉穂南小体育館 開場 午前8時30分 ■

男子 B 組

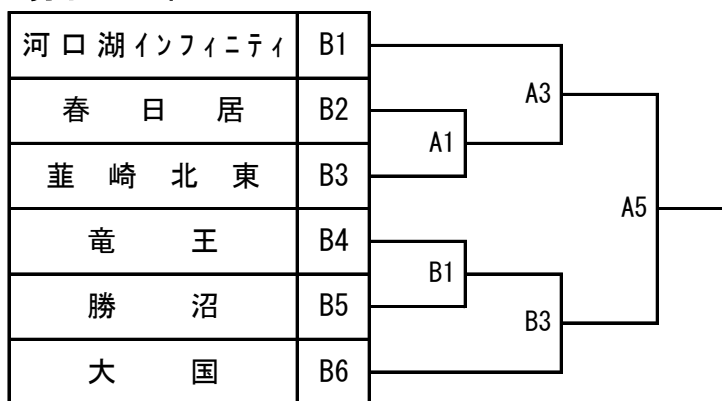

男子 H 組

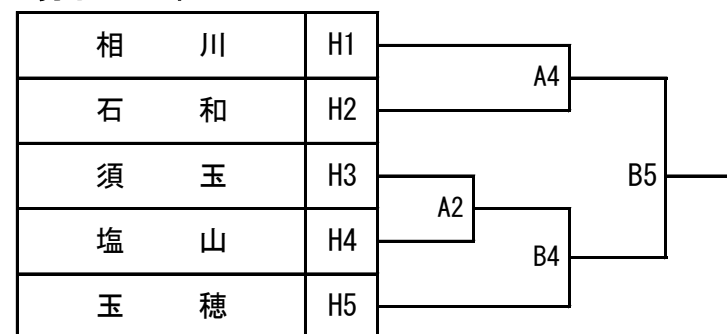

		Aコート			Bコート		
試合順	試合時間	審	判	TO	審	判	TO
第1試合	9:20	大 国	相川	大 国	河口湖インフィニティ	玉穂	河口湖インフィニティ
第2試合	10:30	春日居	葦崎北東	A 1 敗者			
第3試合	11:40	須玉	塩山	A 2 敗者	B 1 敗者	石和	B 1 敗者
第4試合	13:20	河口湖インフィニティ	A 1 勝者	A 3 敗者	B 1 勝者	大 国	B 3 敗者
第5試合	14:30	A 1 敗者	A 4 敗者	A 4 敗者	B 4 敗者	A 2 敗者	B 4 敗者

★ 連絡・注意事項 ★

- ◇ 第1試合開始30分前（8：50）にチーム代表者による打合せを、会場責任者を中心に行ってください。
- ◇ 第1試合開始20分前（9：00）から第1試合に該当するチームのみフロアでアップできます。
- ◇ B2のコートが空きますが、その使い方については会場責任者の判断で対応して下さい。
- ◇ 試合時間は6-(1)-6-(5)-6-(1)-6の4Qです。同点の場合は1回3分間の延長時限を必要だけ行って下さい。※各延長時限のインターバルは2分間です。
- ◇ 原則2コート同時刻スタートとします。審判・TOの移動がありますので、ご注意ください。
- ◇ 試合開始時刻は会場責任者の判断で柔軟に対応して下さい。（基本的には前の試合終了後10分の間、試合が連続する場合は20分の間をおいてください。）
- ◇ 勝敗によってはTOを2回やらなければならないチームがありますがご容赦下さい。
- ◇ 審判が3試合とならないように配慮した結果、A1敗者とA2敗者は第5試合の審判がありますので、帰ってしまう事のないよう注意して下さい。
- ◇ 閉会式は最終試合終了後速やかに行ってください。
- ◇ ゴミは各チーム持ち帰って下さい。喫煙は所定の場所でマナーを守ってお願いします。
- ◇ 会場内の電源・コンセントは使用禁止です。
- ◇ チーム待機場所（控え）は指定の場所をお願いします。
- ◇ 選手の負傷に備えて救急医の連絡先を本部席などに掲示して下さい。

第35回UTY旗山梨県ミニバスケットボール交歓大会

■ 試合会場：市川町民体育館 開場 午前8時30分 ■

男子 C 組

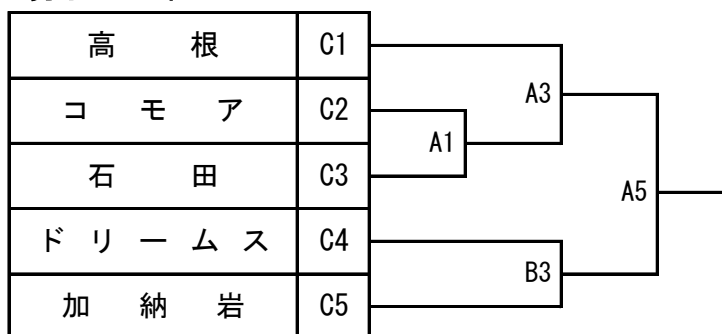

男子 E 組

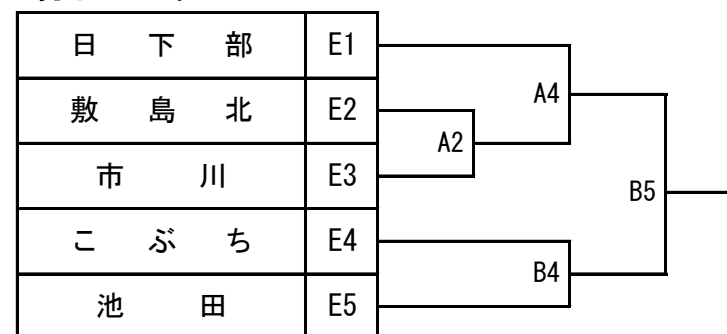

		Aコート			Bコート		
試合順	試合時間	審	判	TO	審	判	TO
第1試合	9:20	ドリームス	加納岩	高根			
第2試合	10:30	こぶち	池田	日下部			
第3試合	11:40	敷島北	市川	A 2 敗者	A 1 敗者	日下部	A 1 敗者
第4試合	13:20	高根	A 1 勝者	A 3 敗者	ドリームス	加納岩	B 3 敗者
第5試合	14:30	A 1 敗者	A 4 敗者	A 4 敗者	A 2 敗者	B 4 敗者	B 4 敗者

★ 連絡・注意事項 ★

- ◇ 第1試合開始30分前（8：50）にチーム代表者による打合せを、会場責任者を中心に行ってください。
- ◇ 第1試合開始20分前（9：00）から第1試合に該当するチームのみフロアでアップできます。
- ◇ B 1, B 2のコートが空きますが、その使い方については会場責任者の判断で対応して下さい。
- ◇ 試合時間は6-(1)-6-(5)-6-(1)-6の4Qです。同点の場合は1回3分間の延長時限を必要なだけ行って下さい。※各延長時限のインターバルは2分間です。
- ◇ 原則2コート同時刻スタートとします。審判・TOの移動がありますので、ご注意ください。
- ◇ 試合開始時刻は会場責任者の判断で柔軟に対応して下さい。（基本的には前の試合終了後10分の間、試合が連続する場合は20分の間をおいてください。）
- ◇ 勝敗によってはTOを2回やらなければならないチームがありますがご容赦下さい。
- ◇ 審判が3試合とならないように配慮した結果、A 1敗者とA 2敗者は第5試合の審判がありますので、帰ってしまう事のないよう注意して下さい。
- ◇ 閉会式は最終試合終了後速やかに行ってください。
- ◇ ゴミは各チーム持ち帰って下さい。喫煙は所定の場所でマナーを守ってお願いします。
- ◇ 会場内の電源・コンセントは使用禁止です。
- ◇ チーム待機場所（控え）は指定の場所をお願いします。
- ◇ 選手の負傷に備えて救急医の連絡先を本部席などに掲示して下さい。

第35回UTY旗山梨県ミニバスケットボール交歓大会

■ 試合会場：田富市民体育館 開場 午前8時30分 ■

男子 D 組

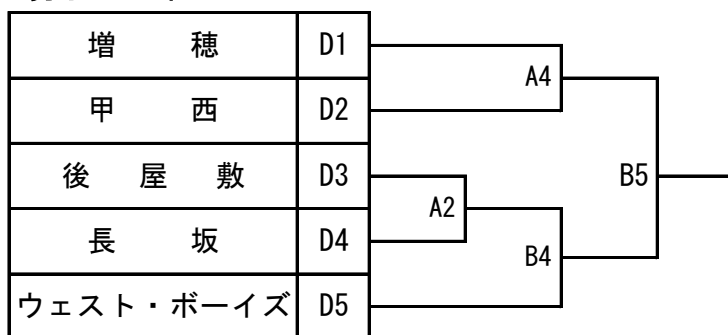

男子 F 組

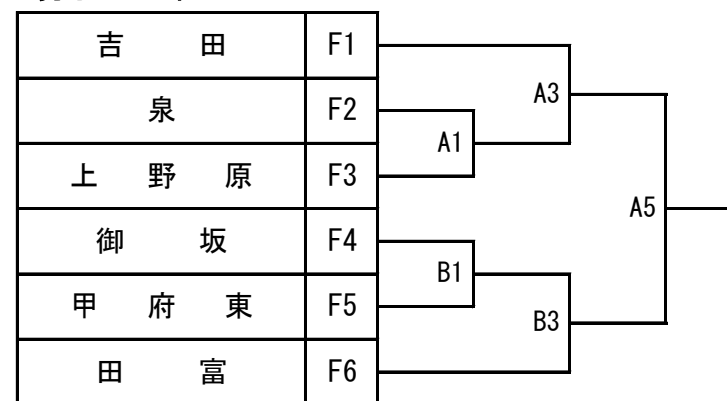

		Aコート			Bコート		
試合順	試合時間	審	判	TO	審	判	TO
第1試合	9:20	増穂	田富	増穂	ウェスト・ボーイズ	吉田	田富
第2試合	10:30	泉	上野原	A 1 敗者			
第3試合	11:40	後屋敷	長坂	A 2 敗者	B 1 敗者	甲西	B 1 敗者
第4試合	13:20	吉田	A 1 勝者	A 3 敗者	B 1 勝者	田富	B 3 敗者
第5試合	14:30	A 1 敗者	A 4 敗者	A 4 敗者	A 2 敗者	B 4 敗者	B 4 敗者

★ 連絡・注意事項 ★

- ◇ 第1試合開始30分前（8：50）にチーム代表者による打合せを、会場責任者を中心に行ってください。
- ◇ 第1試合開始20分前（9：00）から第1試合に該当するチームのみフロアでアップできます。
- ◇ B2のコートが空きますが、その使い方については会場責任者の判断で対応して下さい。
- ◇ 試合時間は6-(1)-6-(5)-6-(1)-6の4Qです。同点の場合は1回3分間の延長時限を必要だけ行って下さい。※各延長時限のインターバルは2分間です。
- ◇ 原則2コート同時刻スタートとします。審判・TOの移動がありますので、ご注意ください。
- ◇ 試合開始時刻は会場責任者の判断で柔軟に対応して下さい。（基本的には前の試合終了後10分の間、試合が連続する場合は20分の間をおいてください。）
- ◇ 勝敗によってはTOを2回やらなければならないチームがありますがご容赦下さい。
- ◇ 審判が3試合とならないように配慮した結果、A1敗者とA2敗者は第5試合の審判がありますので、帰ってしまう事のないよう注意して下さい。
- ◇ 閉会式は最終試合終了後速やかに行ってください。
- ◇ ゴミは各チーム持ち帰って下さい。喫煙は所定の場所でマナーを守ってお願いします。
- ◇ 会場内の電源・コンセントは使用禁止です。
- ◇ チーム待機場所（控え）は指定の場所をお願いします。
- ◇ 選手の負傷に備えて救急医の連絡先を本部席などに掲示して下さい。

第35回UTY旗山梨県ミニバスケットボール交歓大会

■ 試合会場：昭和総合体育館 開場 午前8時30分 ■

女子 I 組

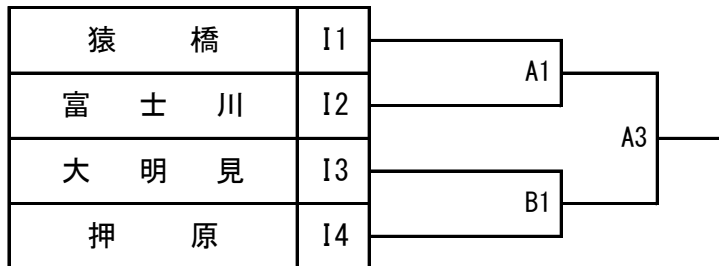

女子 U 組

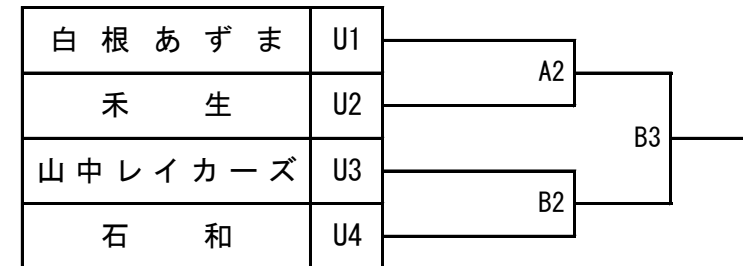

		Aコート			Bコート		
試合順	試合時間	審	判	TO	審	判	TO
第1試合	9:20	白根あずま	禾生	白根あずま	山中レイカーズ	石和	山中レイカーズ
第2試合	10:30	猿橋	富士川	A 1 敗者	大明見	押原	B 1 敗者
第3試合	11:40	A 1 敗者	A 2 敗者	A 2 敗者	B 1 敗者	B 2 敗者	B 2 敗者
第4試合	13:20						
第5試合	14:30						

★ 連絡・注意事項 ★

- ◇ 第1試合開始30分前（8：50）にチーム代表者による打合せを、会場責任者を中心に行ってください。
- ◇ 第1試合開始20分前（9：00）から第1試合に該当するチームのみフロアでアップできます。
- ◇ 試合・審判と続きますが、試合開始時刻については会場責任者の判断で対応して下さい。
- ◇ 試合時間は6-(1)-6-(5)-6-(1)-6の4Qです。同点の場合は1回3分間の延長時限を必要なだけ行って下さい。※各延長時限のインターバルは2分間です。
- ◇ 原則2コート同時刻スタートとします。審判・TOの移動がありますので、ご注意ください。
- ◇ 試合開始時刻は会場責任者の判断で柔軟に対応して下さい。（基本的には前の試合終了後10分の間、試合が連続する場合は20分の間をおいてください。）
- ◇ 勝敗によってはTOを2回やらなければならないチームがありますがご容赦下さい。
- ◇ A 1 敗者と B 1 敗者は第3試合の審判がありますので、帰ってしまう事のないよう注意して下さい。
- ◇ 閉会式は最終試合終了後速やかに行ってください。
- ◇ ゴミは各チーム持ち帰って下さい。喫煙は所定の場所でマナーを守ってお願いします。
- ◇ 会場内の電源・コンセントは使用禁止です。
- ◇ チーム待機場所（控え）は指定の場所をお願いします。
- ◇ 選手の負傷に備えて救急医の連絡先を本部席などに掲示して下さい。

第35回UTY旗山梨県ミニバスケットボール交歓大会

■ 試合会場：豊小体育館 開場 午前8時30分 ■

女子 J 組

船津スターウィンズ	J1	A1	A3
櫛形豊	J2		
大 国	J3	B1	
牧 丘	J4		

女子 Q 組

敷 島 南	Q1	A2	B3
小 立	Q2		
国 母	Q3	B2	
日 下 部	Q4		

		Aコート			Bコート		
試合順	試合時間	審	判	TO	審	判	TO
第1試合	9:20	敷島南	小立	敷島南	国母	日下部	国母
第2試合	10:30	船津スターウィンズ	櫛形豊	A 1 敗者	大 国	牧 丘	B 1 敗者
第3試合	11:40	A 1 敗者	A 2 敗者	A 2 敗者	B 1 敗者	B 2 敗者	B 2 敗者
第4試合	13:20						
第5試合	14:30						

★ 連絡・注意事項 ★

- ◇ 第1試合開始30分前（8：50）にチーム代表者による打合せを、会場責任者を中心に行ってください。
- ◇ 第1試合開始20分前（9：00）から第1試合に該当するチームのみフロアでアップできます。
- ◇ 試合・審判と続きますが、試合開始時刻については会場責任者の判断で対応して下さい。
- ◇ 試合時間は6-(1)-6-(5)-6-(1)-6の4Qです。同点の場合は1回3分間の延長時限を必要なだけ行って下さい。※各延長時限のインターバルは2分間です。
- ◇ 原則2コート同時刻スタートとします。審判・TOの移動がありますので、ご注意ください。
- ◇ 試合開始時刻は会場責任者の判断で柔軟に対応して下さい。（基本的には前の試合終了後10分の間、試合が連続する場合は20分の間をおいてください。）
- ◇ 勝敗によってはTOを2回やらなければならないチームがありますがご容赦下さい。
- ◇ A 1 敗者と B 1 敗者は第3試合の審判がありますので、帰ってしまう事のないよう注意して下さい。
- ◇ 閉会式は最終試合終了後速やかに行ってください。
- ◇ ゴミは各チーム持ち帰って下さい。喫煙は所定の場所でマナーを守ってお願いします。
- ◇ 会場内の電源・コンセントは使用禁止です。
- ◇ チーム待機場所（控え）は指定の場所をお願いします。
- ◇ 選手の負傷に備えて救急医の連絡先を本部席などに掲示して下さい。

第35回UTY旗山梨県ミニバスケットボール交歓大会

■ 試合会場：御坂西小体育館 開場 午前8時30分 ■

女子 K 組

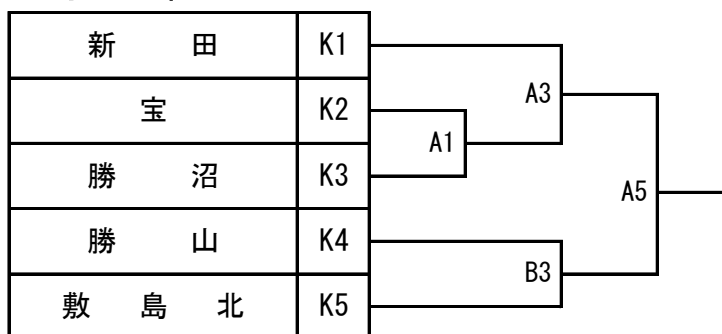

女子 W 組

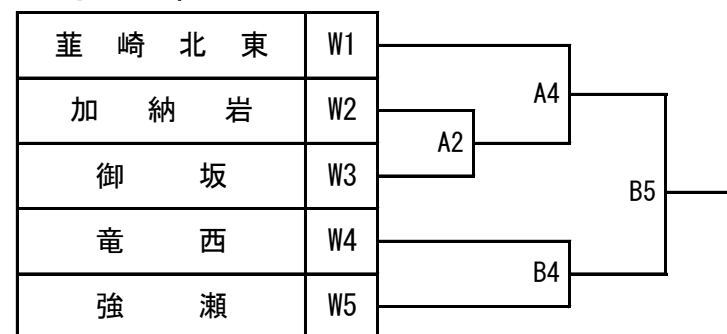

		Aコート			Bコート		
試合順	試合時間	審	判	TO	審	判	TO
第1試合	9:20	勝山	敷島北	新田			
第2試合	10:30	竜西	強瀬	葦崎北東			
第3試合	11:40	加納岩	御坂	A 2 敗者	A 1 敗者	葦崎北東	A 1 敗者
第4試合	13:20	新田	A 1 勝者	A 3 敗者	勝山	敷島北	B 3 敗者
第5試合	14:30	A 1 敗者	A 4 敗者	A 4 敗者	A 2 敗者	B 4 敗者	B 4 敗者

★ 連絡・注意事項 ★

- ◇ 第1試合開始30分前（8：50）にチーム代表者による打合せを、会場責任者を中心に行ってください。
- ◇ 第1試合開始20分前（9：00）から第1試合に該当するチームのみフロアでアップできます。
- ◇ B 1, B 2のコートが空きますが、その使い方については会場責任者の判断で対応して下さい。
- ◇ 試合時間は6-(1)-6-(5)-6-(1)-6の4Qです。同点の場合は1回3分間の延長時限を必要なだけ行って下さい。※各延長時限のインターバルは2分間です。
- ◇ 原則2コート同時刻スタートとします。審判・TOの移動がありますので、ご注意ください。
- ◇ 試合開始時刻は会場責任者の判断で柔軟に対応して下さい。（基本的には前の試合終了後10分の間、試合が連続する場合は20分の間をおいてください。）
- ◇ 勝敗によってはTOを2回やらなければならないチームがありますがご容赦下さい。
- ◇ 審判が3試合とならないように配慮した結果、A 1敗者とA 2敗者は第5試合の審判がありますので、帰ってしまう事のないよう注意して下さい。
- ◇ 閉会式は最終試合終了後速やかに行ってください。
- ◇ ゴミは各チーム持ち帰って下さい。喫煙は所定の場所でマナーを守ってお願いします。
- ◇ 会場内の電源・コンセントは使用禁止です。
- ◇ チーム待機場所（控え）は指定の場所をお願いします。
- ◇ 選手の負傷に備えて救急医の連絡先を本部席などに掲示して下さい。

第35回UTY旗山梨県ミニバスケットボール交歓大会

■ 試合会場：竜王体育館 開場 午前8時30分 ■

女子 L 組



女子 V 組

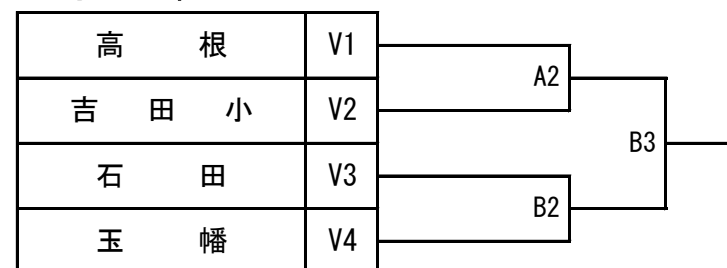

		Aコート			Bコート		
試合順	試合時間	審	判	TO	審	判	TO
第1試合	9:20	高根	吉田小	高根	石田	玉幡	石田
第2試合	10:30	CLOVERS	玉穂	A1敗者	コモア	小明見	B1敗者
第3試合	11:40	A1敗者	A2敗者	A2敗者	B1敗者	B2敗者	B2敗者
第4試合	13:20						
第5試合	14:30						

★ 連絡・注意事項 ★

- ◇ 第1試合開始30分前（8：50）にチーム代表者による打合せを、会場責任者を中心に行ってください。
- ◇ 第1試合開始20分前（9：00）から第1試合に該当するチームのみフロアでアップできます。
- ◇ 試合・審判と続きますが、試合開始時刻については会場責任者の判断で対応して下さい。
- ◇ 試合時間は6-(1)-6-(5)-6-(1)-6の4Qです。同点の場合は1回3分間の延長時限を必要なだけ行って下さい。※各延長時限のインターバルは2分間です。
- ◇ 原則2コート同時刻スタートとします。審判・TOの移動がありますので、ご注意ください。
- ◇ 試合開始時刻は会場責任者の判断で柔軟に対応して下さい。（基本的には前の試合終了後10分の間、試合が連続する場合は20分の間をおいてください。）
- ◇ 勝敗によってはTOを2回やらなければならないチームがありますがご容赦下さい。
- ◇ A1敗者とB1敗者は第3試合の審判がありますので、帰ってしまう事のないよう注意して下さい。
- ◇ 閉会式は最終試合終了後速やかに行ってください。
- ◇ ゴミは各チーム持ち帰って下さい。喫煙は所定の場所でマナーを守ってお願いします。
- ◇ 会場内の電源・コンセントは使用禁止です。
- ◇ チーム待機場所（控え）は指定の場所をお願いします。
- ◇ 選手の負傷に備えて救急医の連絡先を本部席などに掲示して下さい。

第35回UTY旗山梨県ミニバスケットボール交歓大会

■ 試合会場：竜王小体育館 開場 午前8時30分 ■

女子 M 組

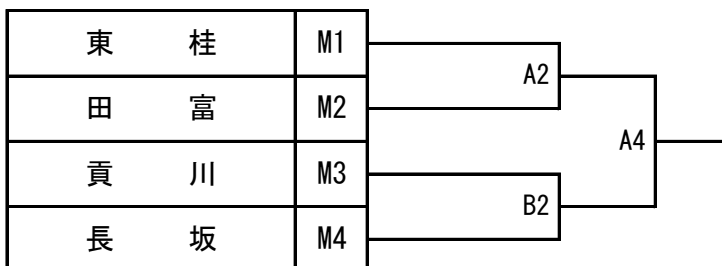

女子 S 組

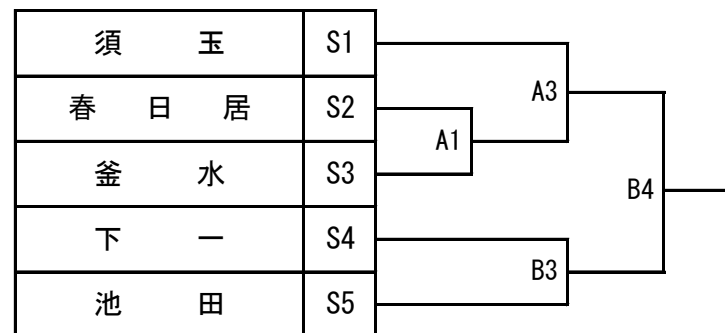

		Aコート			Bコート		
試合順	試合時間	審	判	TO	審	判	TO
第1試合	9:20	東桂	田富	須玉			
第2試合	10:30	須玉	A 1 勝者	A 1 敗者	下一	池田	下一
第3試合	11:40	東桂	田富	A 2 敗者	貢川	長坂	B 2 敗者
第4試合	13:20	A 1 敗者	A 3 敗者	A 3 敗者	B 2 敗者	B 3 敗者	B 3 敗者
第5試合	14:30						

★ 連絡・注意事項 ★

- ◇ 第1試合開始30分前（8：50）にチーム代表者による打合せを、会場責任者を中心に行ってください。
- ◇ 第1試合開始20分前（9：00）から第1試合に該当するチームのみフロアでアップできます。
- ◇ B1のコートが空きますが、その使い方については会場責任者の判断で対応して下さい。
- ◇ 試合時間は6-(1)-6-(5)-6-(1)-6の4Qです。同点の場合は1回3分間の延長時限を必要だけ行って下さい。※各延長時限のインターバルは2分間です。
- ◇ 原則2コート同時刻スタートとします。審判・TOの移動がありますので、ご注意ください。
- ◇ 試合開始時刻は会場責任者の判断で柔軟に対応して下さい。（基本的には前の試合終了後10分の間、試合が連続する場合は20分の間をおいてください。）
- ◇ 勝敗によってはTOを2回やらなければならないチームがありますがご容赦下さい。
- ◇ 審判が3試合とならないように配慮した結果、A1敗者とB2敗者は第4試合の審判がありますので、帰ってしまう事のないよう注意して下さい。
- ◇ 閉会式は最終試合終了後速やかに行ってください。
- ◇ ゴミは各チーム持ち帰って下さい。喫煙は所定の場所でマナーを守ってお願いします。
- ◇ 会場内の電源・コンセントは使用禁止です。
- ◇ チーム待機場所（控え）は指定の場所をお願いします。
- ◇ 選手の負傷に備えて救急医の連絡先を本部席などに掲示して下さい。

第35回UTY旗山梨県ミニバスケットボール交歓大会

■ 試合会場：八代小体育館 開場 午前8時30分 ■

女子 N 組

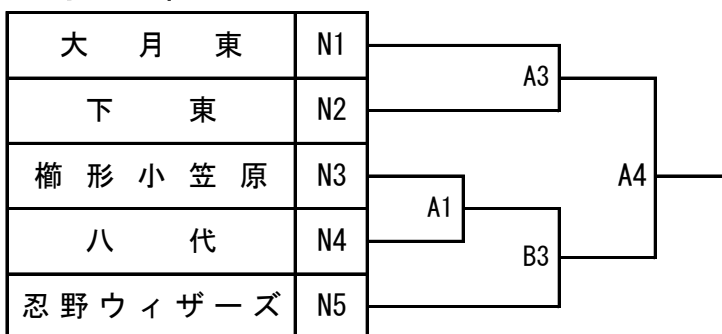

女子 X 組

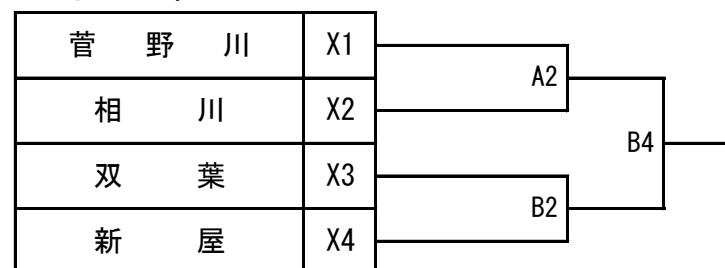

		Aコート			Bコート		
試合順	試合時間	審	判	TO	審	判	TO
第1試合	9:20	菅野川	相川	忍野ウィザーズ			
第2試合	10:30	大月東	下東	大月東	A 1 勝者	忍野ウィザーズ	A 1 敗者
第3試合	11:40	菅野川	相川	A 2 敗者	双葉	新屋	B 2 敗者
第4試合	13:20	A 1 敗者	A 3 敗者	A 3 敗者	B 2 敗者	B 3 敗者	B 3 敗者
第5試合	14:30						

★ 連絡・注意事項 ★

- ◇ 第1試合開始30分前（8：50）にチーム代表者による打合せを、会場責任者を中心に行ってください。
- ◇ 第1試合開始20分前（9：00）から第1試合に該当するチームのみフロアでアップできます。
- ◇ B1のコートが空きますが、その使い方については会場責任者の判断で対応して下さい。
- ◇ 試合時間は6-(1)-6-(5)-6-(1)-6の4Qです。同点の場合は1回3分間の延長時限を必要だけ行って下さい。※各延長時限のインターバルは2分間です。
- ◇ 原則2コート同時刻スタートとします。審判・TOの移動がありますので、ご注意ください。
- ◇ 試合開始時刻は会場責任者の判断で柔軟に対応して下さい。（基本的には前の試合終了後10分の間、試合が連続する場合は20分の間をおいてください。）
- ◇ 勝敗によってはTOを2回やらなければならないチームがありますがご容赦下さい。
- ◇ 審判が3試合とならないように配慮した結果、A1敗者とB2敗者は第4試合の審判がありますので、帰ってしまう事のないよう注意して下さい。
- ◇ 閉会式は最終試合終了後速やかに行ってください。
- ◇ ゴミは各チーム持ち帰って下さい。喫煙は所定の場所でマナーを守ってお願いします。
- ◇ 会場内の電源・コンセントは使用禁止です。
- ◇ チーム待機場所（控え）は指定の場所をお願いします。
- ◇ 選手の負傷に備えて救急医の連絡先を本部席などに掲示して下さい。

第35回UTY旗山梨県ミニバスケットボール交歓大会

■ 試合会場：櫛形北体育館 開場 午前8時30分 ■

女子 O 組

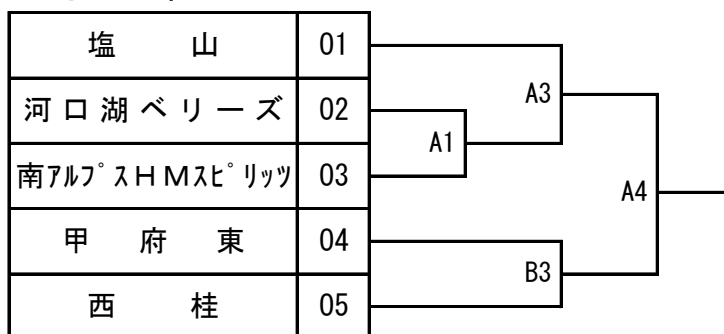

女子 T 組



		Aコート			Bコート		
試合順	試合時間	審	判	TO	審	判	TO
第1試合	9:20	後屋敷	初狩	塩山			
第2試合	10:30	A 1 勝者	塩山	A 1 敗者	甲府東	西桂	甲府東
第3試合	11:40	後屋敷	初狩	A 2 敗者	櫛形北	山中湖東	B 2 敗者
第4試合	13:20	A 1 敗者	A 3 敗者	A 3 敗者	B 2 敗者	B 3 敗者	B 3 敗者
第5試合	14:30						

★ 連絡・注意事項 ★

- ◇ 第1試合開始30分前（8：50）にチーム代表者による打合せを、会場責任者を中心に行ってください。
- ◇ 第1試合開始20分前（9：00）から第1試合に該当するチームのみフロアでアップできます。
- ◇ B1のコートが空きますが、その使い方については会場責任者の判断で対応して下さい。
- ◇ 試合時間は6-(1)-6-(5)-6-(1)-6の4Qです。同点の場合は1回3分間の延長時限を必要だけ行って下さい。※各延長時限のインターバルは2分間です。
- ◇ 原則2コート同時刻スタートとします。審判・TOの移動がありますので、ご注意ください。
- ◇ 試合開始時刻は会場責任者の判断で柔軟に対応して下さい。（基本的には前の試合終了後10分の間、試合が連続する場合は20分の間をおいてください。）
- ◇ 勝敗によってはTOを2回やらなければならないチームがありますがご容赦下さい。
- ◇ 審判が3試合とならないように配慮した結果、A1敗者とB2敗者は第4試合の審判がありますので、帰ってしまう事のないよう注意して下さい。
- ◇ 閉会式は最終試合終了後速やかに行ってください。
- ◇ ゴミは各チーム持ち帰って下さい。喫煙は所定の場所でマナーを守ってお願いします。
- ◇ 会場内の電源・コンセントは使用禁止です。
- ◇ チーム待機場所（控え）は指定の場所をお願いします。
- ◇ 選手の負傷に備えて救急医の連絡先を本部席などに掲示して下さい。

第35回UTY旗山梨県ミニバスケットボール交歓大会

■ 試合会場：大明小体育館 開場 午前8時30分 ■

女子 P 組



女子 R 組

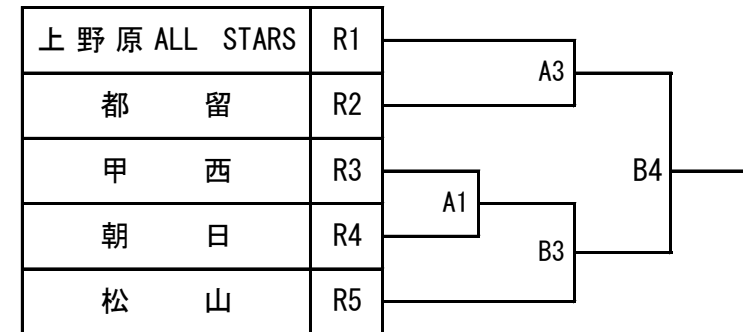

		Aコート			Bコート		
試合順	試合時間	審	判	TO	審	判	TO
第1試合	9:20	市川	上暮地ミラクルマジック	松山			
第2試合	10:30	上野原ALL STARS	都留	上野原ALL STARS	A 1 勝者	松山	A 1 敗者
第3試合	11:40	市川	上暮地ミラクルマジック	A 2 敗者	北杜西	鳥沢	B 2 敗者
第4試合	13:20	A 1 敗者	A 3 敗者	A 3 敗者	B 2 敗者	B 3 敗者	B 3 敗者
第5試合	14:30						

★ 連絡・注意事項 ★

- ◇ 第1試合開始30分前（8：50）にチーム代表者による打合せを、会場責任者を中心に行ってください。
- ◇ 第1試合開始20分前（9：00）から第1試合に該当するチームのみフロアでアップできます。
- ◇ B1のコートが空きますが、その使い方については会場責任者の判断で対応して下さい。
- ◇ 試合時間は6-(1)-6-(5)-6-(1)-6の4Qです。同点の場合は1回3分間の延長時限を必要だけ行って下さい。※各延長時限のインターバルは2分間です。
- ◇ 原則2コート同時刻スタートとします。審判・TOの移動がありますので、ご注意ください。
- ◇ 試合開始時刻は会場責任者の判断で柔軟に対応して下さい。（基本的には前の試合終了後10分の間、試合が連続する場合は20分の間をおいてください。）
- ◇ 勝敗によってはTOを2回やらなければならないチームがありますがご容赦下さい。
- ◇ 審判が3試合とならないように配慮した結果、A1敗者とB2敗者は第4試合の審判がありますので、帰ってしまう事のないよう注意して下さい。
- ◇ 閉会式は最終試合終了後速やかに行ってください。
- ◇ ゴミは各チーム持ち帰って下さい。喫煙は所定の場所でマナーを守ってお願いします。
- ◇ 会場内の電源・コンセントは使用禁止です。
- ◇ チーム待機場所（控え）は指定の場所をお願いします。
- ◇ 選手の負傷に備えて救急医の連絡先を本部席などに掲示して下さい。